



**OCAK 2024
GENEL KATALOG**

-DEMİRBİLEK TANITIM	1
-KINGTEX & DEMİRBİLEK OTOMASYON SİSTEMLERİ	3
-Düz & Transportlu & Bıçaklı Düz & Çift İğne Dikiş Makineleri	4
-Overlok & Yaka & Yan Çatma Ovberlok Makineleri	6
-Reçme Makineleri	12
-Otomatik Kol Kıvrma Otomatı & Düz Yataklı Lok Makinesi	14
-Mekatronik Burunlu & 4 İğne Burunlu & Burunlu & Soldan Bıçaklı Regularlı Reçme Mak.	15
-Mini Burunlu Soldan Bıçaklı Regularlı Reçme & Mini Burunlu Reçme Mak.	17
-Etek Kıvrma & Bebek Beden Etek & Boxer Paça & Boxer Lastik Takma & Açık Kol Otomatı	18
-Dik Burunlu Reçme & Uzun Dik Burunlu Reçme Makineleri	23
-Lok & Çok İğneli Lastik Makineleri	24
-Punteriz & Lastik Birleştirme & Düğme & Kare Punteriz & İlik Makineleri	26
-Tampon Baskı Makinesi	28
-STRONGER DİKİMHANE & NAKIŞ	29
-Düz Dikiş & Bıçaklı Düz Dikiş & İğne Transportlu Düz Dikiş Makineleri	30
-Atlar Diker Zıgzag & Zıgzag Piko & Çift İğne Dikiş Makineleri	34
-Zincir Dikiş & Kollu Dikiş & Çift Pabuç Dikiş & Deri Dikiş Makineleri	36
-Kemer Takma & Köprü & Kroşeta & Süs Makinesi	38
-Köprü Takma & Arka Cep Otomatı	39
-Lazerli Fermuar Fleto & Polo Pat & Cep Fleto Otomatı	40
-Overlok & Transportlu & Burunlu ve Burunlu Transpotlu & Yaka Takma Overlok Mak.	41
-Reçme & Burunlu Reçme & Lok Makineleri	44
-Çok İğneli Zincir Dikiş Makineleri	46
-Punteriz & Lastik Birleştirme Otomatı	47
-Düğme Makineleri & Düğme Kovalı Besleme Sistemleri & İlik ve Gözlü İlik Mak.	48
-İşleme ve Alan Tarama Makineleri	50
-Kot Karalama & Nakış Makineleri	52
-Motor & Ayak Tabla Kompresör & Otomatik Katlama & Paketleme Makinesi	54
-İplik Temizleme & Kılçıklı Etiketleme Çıt Çıt Makinesi	56
-Etek Baskı & Çuval Ağzı & Tela Pres & Transfer Baskı Makinesi	57
-İğne Dedektörü & Hızır Makinesi & Etiket Kesme & Biye Kesme Makinesi	58
-SANTIAN KESİMHANE	59
-Kesim Motorları	60
-Doldurma & Plotter Makinesi	62
-RACING & HOSHING	63
-Elektronik Lastik Verici Sistemler	64
-Çektirme Aparatları	66
-Biye Kesici & Lastik Verici & Gerdirme Sistemleri	68
-Tamamlayıcı & Lastik Besleyici & Lastik Verici Sistemler	70
-Edemirbilek.com	72
-Wayken & Pın & Qxyun	74
-Cerliani & Open & Esman	76
-Janome ve Elna Ev Tipi Dikiş Makineleri	77
-Demirbilek İnşaat & Janome Moda Cafe	80



Unkapanı Merkez



Adres Merkez (Unkapanı):

Katip Çelebi Caddesi No: 20 Unkapanı/İSTANBUL
Tel: +90 (212) 511 2381 (pbx) / +90 (212) 526 74 55
+90 (533) 704 23 70 / +90 (533) 956 74 66
Fax: +90 (212) 519 03 20
WhatsApp Sipariş Hattı: +90 (530) 780 20 79



Sultangazi Şube



Adres Şube (Sultangazi):

Muhsin Yazıcıoğlu Cad. No:151/A
Sultangazi/İSTANBUL
Tel: +90 (212) 670 18 57 (pbx)
Teknik Servis Hattı: +90 (212) 571 71 69



Güneydoğu Bölge Müdürlüğü



Adres Güneydoğu Bölge Müdürlüğü:

Fabrika Mah. Elazığ Blv. Liva Plaza A/65
Yenişehir / DİYARBAKIR
Tel: +90 (412) 503 15 59
Teknik Servis Hattı: +90 (412) 502 21 94
WhatsApp Hattı: +90 (530) 969 38 63



Karadeniz & İç Anadolu Bölge Müdürlüğü



Adres Karadeniz ve İç Anadolu Bölge Müdürlüğü:

Esentepe Mah. Fatih 13.Sokak No:28-30A
Merkez/TOKAT
Tel: +90 (356) 502 34 35
WhatsApp Hattı: +90 (539) 921 65 35

1978 yılında faaliyete geçen Demirbilek, birey ve topluma saygılı; hukuk ekonomik ve ahlaki değerlere bağlı; sağlık, emniyet ve çevreye duyarlı olarak müşterilerinin ve çalışanlarının beklentilerini en üst seviyede karşılama amacını misyon edinmiştir. Müşterilerimizin farklı isteklerini karşılamak için, geniş ürün yelpazesinde yüksek kaliteli makine, yedek parça ve aparatların en uygun şartlarda kullanıcılara ulaşmasını da vizyon olarak belirlemiştir. Güven, dürüstlük, çalışkanlık, yüksek kalite ve sınırsız hizmet olarak benimsediğimiz değerler, kullanıcılarımız ve çalışanlarımızın beklentilerini en üst seviyede karşılama amacını taşımaktadır.

Demirbilek'in hizmetlerini Sanayi Tipi Dikiş Makineleri, Otomasyon Sistemleri, Yedek Parça ve Aksesuarları, Ev Tipi Dikiş Makineleri toptan ve perakende hem yurt içi hem yurtdışı satış sonrası hizmet ve anahtar teslim projeler oluşturmak olarak sıralayabiliriz. Türkiye'de 2.000'den fazla, yurtdışında ise 500'den fazla toptan ve perakende müşteri portföyüne, dinamik ve deneyimli kadrosuyla hizmet vermektedir. Endüstri 4.0 ve üretim yönetimini benimseyen; tüm proseste müşteri memnuniyeti odaklı hizmet ve anlayışı kendine yönetim ve kalite sistemi olarak belirlemiş olan Demirbilek, koşulsuz müşteri memnuniyeti için kurumsallaşma ve markalaşma sürecine verdiği önemi, 2004 yılında ISO 9001 Kalite Belgesi olarak tescillemiştir.



Demirbilek Tanıtım Filmi



Demirbilek Promotion Movie



G.Doğu Bölge Müdürlüğü Tanıtım Videosu

SERTİFİKALARIMIZ



İş Sağlığı ve Güvenliği



Çevre Yönetim Sistemi



Bilgi Güvenliği Yönetim Sistemi



Kişisel Veri Yönetim Sistemi



Kalite Yönetim Sistemi



QA Teknik Uygunluk CE Sertifikası

Etek Otomati



FAPB/A

Paça Otomati



FAPB/B & FAPB/C

Tampon Baskı

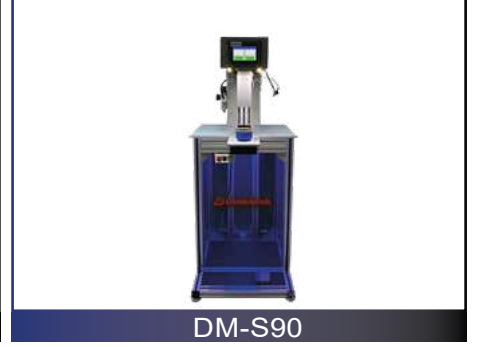

DM-S90

Demirbilek *Otomasyon Sistemleri*

Kingtex

Mükemmel Dikiş Kalitesinin Keyfini Yaşayın!

Elektronik Düz



KLD-1000

Otomatik Overlok



UHD-5005S

Otomatik Reçme



FTD-7000

Soldan Bıçaklı Regülatlı Reçme



CTD-9311

Otomatik Lok Makinası



NTD-67

Otomatik İlik Makinası



KBH-1790S

Elektronik Çift Bıçaklı Çift Step Motorlu Düz Makina



KLD-1000AMR/Q



Kullanımı kolay dokunmatik panel



Yeni tasarım elektronik iplik tansiyonu diski ile muadillerine göre etkin performans sağlar.



Çift yuvarlak bıçak mekanizması ile 3mm'de kısa iplik uçları yapılabilir ve işçilerin iş yükü önemli ölçüde azaltılabilir.



Kapalı karter



Direct drive teknolojisi



Arka teyel, ikinci dikiş ve led ışık ile 3'ü 1 arada fonksiyon ile kolay kullanım sağlar.



Elektronik diz kontrolü



KLD-900MR/Q

Elektronik Çift Bıçaklı Dokunmatik Ekran Düz Makine

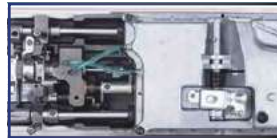

Modeller	Özellikler	Fiyatı
KLD-1000AMR/Q	Elektronik Çift Bıçaklı Çift Step Motorlu Düz Makine	\$1.050
KLD-1000AHR/Q	Elektronik Çift Bıçaklı Çift Step Motorlu Düz Makine(Kot)	\$1.080
KLD-900MR/Q	Elektronik Çift Bıçaklı Dokunmatik Ekran Düz Makine	\$955
KLD-900HR/Q	Elektronik Çift Bıçaklı Dokunmatik Ekran Düz Makine (Kot)	\$985

Elektronik Çift Bıçaklı Çift Step Motorlu İğne
Transportlu Düz Makine



KLD-1000NF/MR/Q

Elektronik Çift Bıçaklı Çift Step Motorlu
Bıçaklı Düz Makine



KLD-1010/AMR/Q

Modeller	Özellikler	Fiyatı
KLD-1000NF/MR/Q	Elektronik Çift Bıçaklı Çift Step Motorlu İğne Transportlu Düz Makine	\$1.740
KLD-1010AMR/Q	Elektronik Çift Bıçaklı Çift Step Motorlu Bıçaklı Düz Makine	\$1.520

Elektronik Çift Bıçaklı Çift Step Motorlu
Bıçaklı İğne Transportlu Düz Makine



KLD-1010NF/MR/Q

Elektronik Direct Drive Büyük Mekik
İptalli Dik Bıçaklı Çift İğne



LTD-B845M-A/H/BH

Modeller	Özellikler	Fiyatı
KLD-1010NF/MR/Q	Elektronik Çift Bıçaklı Çift Step Motorlu Bıçaklı İğne Transportlu Düz Makine	\$2.015
LTD-B845M-A/H/BH	Elektronik Direct Drive Büyük Mekik İptalli Dik Bıçaklı Çift İğne	\$5.115

5 İplik Step Motorlu Full Otomatik Overlok

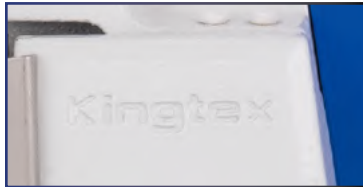

UHD-5005S-353-M16/Q/UTD

DLC elmas karbon
iğne miliKullanımı kolay
panelDaha büyük çalışma
alanı, 28 mm'e
yükseltilmiş baskı
ayağı ile daha büyük
çalışma alanı sağlar.

Orjinal Kingtex logosu



Yeni 3 adet sensör sistemi

Modeller	Özellikler	Fiyatı
UHD-5003S-053-M04/Q/UTD	3 İplik Step Motorlu Full Otomatik Overlok	\$1.235
UHD-5004S-243-M14/Q/UTD	4 İplik Step Motorlu Full Otomatik Overlok	\$1.235
UHD-5005S-353-M16/Q/UTD	5 İplik Step Motorlu Full Otomatik Overlok	\$1.325
UHD-5005S-553-M16/Q/UTD	5 İplik Step Motorlu Full Otomatik Kot Overlok	\$1.395
UHD-5004S/FAB	4 İplik Step Motorlu Full Otomatik Kıstırmalı Overlok	\$1.465
UHD-5004S/FAB-T	4 İplik Full Otomatik Kıstırmalı Overlok (Tansiyon Açıcılı)	\$1.655

Full Otomatik Spagetti Overlok



UHD-9003/SFA

Askı biye üretimini son derece kolaylaştıran bu sistemde iplik ve biye sensörleri makine durduğunda sinyal vermektedir. Dengeli biye besleme sistemi ile ekstra eleman gerektirmez. Değişik ölçülerde apara seçeneği opsiyoneldir ve apara sayesinde biye ters dönük olarak kullanıma hazır hale getirilir.

Direct Drive 4 İplik Penye Overlok



UH-9004/DD

Modeller	Özellikler	Fiyatı
UHD-9003-032-M04	Direct Drive 3 İplik Overlok	\$1.585
UHD-90B3-022-F04	Direct Drive 3 İplik Eşarp Kenarı Overlok	\$1.700
UHD-9013-032-L05	Direct Drive 3 İplik Etek Aparatı	\$1.785
UHD-9003/SFA	Full Otomatik Spagetti Overlok	\$6.605
UHD-9004-232-M14	Direct Drive 4 İplik Penye Overlok	\$1.585
UHD-9094-243-H14	Direct Drive 4 İplik Triko Overlok	\$1.770
UHD-9005-352-M16(L/H)	Direct Drive 5 İplik Overlok (Dar/Orta/Geniş/Kalın)	\$1.815
UHD-9105-553-X16	Direct Drive 5 İplik Kot Overlok	\$1.880
UHD-9006-5243-M44	Direct Drive 6 İplik Overlok	\$2.050

OVERLOK MAKİNELERİ

Direct Drive 4 İplik Kısırmalı Overlok



UHD-9024

Direct Drive 4 İplik Cep Biye Torbası Overlok



UHD-9034



UH-9034/DD
Tanıtım Videosu

Modeller	Özellikler	Fiyatı
UHD-9023F-032-M04	Direct Drive 3 İplik Kısırmalı Overlok	\$1.910
UHD-9024F-242-M14	Direct Drive 4 İplik Kısırmalı Overlok	\$1.910
UHD-9034F-503-M45	Direct Drive 4 İplik Cep Biye Torbası Overlok	\$2.360
UHD-9034C-503-M45/TC-021H	Direct Drive 4 İplik Cep Biye Torbası Overlok Biye Kesicili	\$2.980
UHD-9055-353-M16	Direct Drive 5 İplik Cep Biye Torbası Overlok	\$2.395
UHD-9055-353-M16/TC-021H	Direct Drive 5 İplik Cep Biye Torbası Overlok Biye Kesicili	\$2.840

Direct Drive 5 İplik Büzgü Overlok



UHD-9045

Direct Drive 5 İplik Fitilli Biye Büzgü Overlok



UHD-9075

Modeller	Özellikler	Fiyatı
UHD-9044-243-M14	Direct Drive 4 İplik Büzgü Overlok	\$2.205
UHD-9045-353-M16	Direct Drive 5 İplik Büzgü Overlok	\$2.325
UHD-9064-243-M14	Direct Drive 4 İplik Fitilli Biye	\$1.860
UHD-9065-353-M16	Direct Drive 5 İplik Fitilli Biye	\$1.985
UHD-9074-243-M14	Direct Drive 4 İplik Fitilli Biye Büzgü	\$2.280
UHD-9075-353A-M16	Direct Drive 5 İplik Fitilli Biye Büzgü Overlok	\$2.405

Direct Drive 4 İplik Burunlu Transporlu Overlok



UHD-9304

Direct Drive Burunlu Otomatik Lastik Overlok



UHD-9304/Full Oto.Lastik Overlok

Modeller	Özellikler	Fiyatı
UHD-9303-053-M04	Direct Drive 3 İplik Burunlu Overlok	\$2.820
UHD-9304-253-M14	Direct Drive 4 İplik Burunlu Overlok	\$2.885
UHD-9304-/SS033/CV08/MCA20/TFU16/UT/MD4	Direct Drive 3/4 İplik Burunlu Full Otomatik Lastik Overlok	\$11.625

OVERLOK MAKİNELERİ

Kingtex

Direct Drive 4 İplik Transportlu Overlok



UHF-9004

Direct Drive 4 İplik Burunlu Transportlu Overlok



UHF-9304

Modeller	Özellikler	Fiyatı
UHF-9004-253-M14/DD	Direct Drive 4 İplik Transportlu Overlok	\$2.915
UHF-9005-353-M16/DD	Direct Drive 5 İplik Transportlu Overlok	\$3.070
UHF-9105-553-X16/AG4/DD	Direct Drive 5 İplik Transportlu Kot Overlok (Açılı Bıçak)	\$3.410
UHF-9303-253-M14/DD	Direct Drive 3 İplik Burunlu Transportlu Overlok	\$4.325
UHF-9304-253-M14/DD	Direct Drive 4 İplik Burunlu Transportlu Overlok	\$4.325

OVERLOK MAKİNELERİ

Kingtex

Full Otomatik 4 İplik Overlok(Havalı Hohsing Sistem)



UHD-9004/SUTC

Dir.Drive 4 İplik Zincir Kesmeli Ayak Kaldırmalı Transportlu Overlok



UHU-9004

Modeller	Özellikler	Fiyatı
UHD-9004F-243-M14/HD41-5	Full Otomatik 4 İplik Overlok(Havalı Hohsing Sistem)	\$2.730
UHD-9005F-243-M14/HD41-5	Full Otomatik 5 İplik Overlok(Havalı Hohsing Sistem)	\$2.945
UHD-9004F-243-M14/SS033/CV08F-2	Otomatik 4 İp. Zincir Kes. Ayak Kaldırmalı Overlok	\$2.605
UHD-9005-553-M16/US040/CV08F-2	Otomatik 5 İp. Zincir Kes. Ayak Kaldırmalı Overlok	\$2.825
UHD-9004/FAB	Full Otomatik Kısırmalı Overlok	\$2.835
UHD-9004/FAB-T	Full Otomatik Kısırmalı Overlok (Taniyon Açıcılı)	\$3.025
UHU-9004-253-M14/SS037/CV08F-2	Dir.Drive 4 İplik Zincir Kesmeli Ayak Kaldırmalı Transportlu Overlok	\$4.265
UHU-9304-253-M14/US040/CV08F-2	Dir.Drive 4 İplik Burunlu Zincir Kesmeli Ayak Kaldırmalı Transportlu Overlok	\$5.550

Full Otomatik 4 İplik Ribana Takma Overlok



UHU9304-243-M14/SS038/CV68F-2/TR025

Full Otomatik 4 İplik Yaka Takma Overlok Otomatı

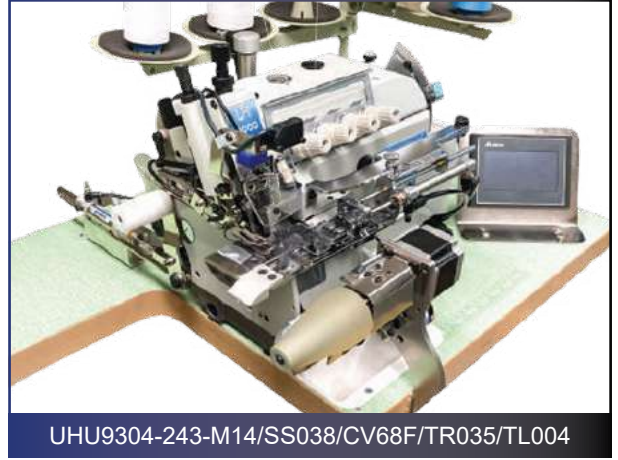

UHU9304-243-M14/SS038/CV68F/TR035/TL004

Modeller	Özellikler	Fiyatı
UHU9304-243-M14/SS038/CV68F-2/TR012	Full Otomatik 4 İplik Yaka Takma Overlok	\$5.520
UHU9304-243-M14/SS038/CV68F-2/TR025	Full Otomatik 4 İplik Ribana Takma Overlok	\$6.510
UHU9304-243-M14/SS038/CV68F/TR035/TL004	Full Otomatik 4 İplik Yaka Takma Overlok Otomatı	\$11.780



ARB

Full Otomatik Ense Biyeli Yaka Takma Overlok

Ayarlanabilir gergi merdane sistemi sayesinde yaka bölgesinde eşit ve kusursuz dağılım yaparak mükemmel yaka takma kalitesi, havalı aparat sistemi sayesinde aynı anda omuzdan omuza biye takma özelliği

Üretim Kapasitesi: Yaka takma kapasitesi; standart yaka ölçüleri için ortalama 2.900 adet / 9 saattir.

Faydaları:

*Yüksek verimlilik - Üstün performans, Üretim kalitesi ve kapasitesi artar, Entegre sistem, kaliteli büzgü dağılımı, Kolay kullanım, ustalık gerektirmez, Üretim kalitesi artar fire oranı düşer, Temiz ense biyeli bisiklet yaka takma imkanı sağlar. 4 operasyonlu işlemi 2 operasyona düşürür, Daha seri ve temiz üretim imkanı sağlar, 3 iplik - 4 iplik overlok özelliği

Teknik Özellikleri:

*Kullanımı son derece kolaydır.
 *XXXS bedenden XXXL bedene kadar her tür bedene uygulanabilir.
 *Kumaş ayırt etmeden her tür kumaşa sorunsuz çalışır.
 *Tasarımı son derece ergonomiktir.
 *En iyi materyal ve ekipman kullanılarak üretimi gerçekleştirilmektedir.

Modeller	Özellikler	Fiyatı
UHU-9304/YT	Full Otomatik Transportlu Yaka Takma Overlok (özel tabla)	\$5.770
UHF-9304/ARB	Full Otomatik Transportlu Ense Biyeli Yaka Takma Overlok (özel tabla)	\$6.325
UHF-9304/ARB-H	Full Otomatik Transportlu Ense Biyeli Havalı Yaka Takma Overlok (özel tabla)	\$7.595
UHU-9304/ARB/MC M8S	Full Oto. Transp. Ense Biyeli Yaka Takma. Lastik Çözücülü Yandan Lastik Verici	\$10.045

Elektrikli Biye ve Lastik Kesme Sistemi



TC-021

Yandan Zincir Kesme Sistemi ,
Alttan Zincir Kesme Sistemi



SS-033 & SS-037 & SS-038 & US040

Havali İplik Çekme Fire Oluğu ve Ayak
Kaldırma Fonksiyonları



CV-08F2 & CV058F-2 & CV068F-2

Tansiyon Merdanesi



TR012

Modeller	Özellikler	Fiyatı
TC021	Elektrikli Biye ve Lastik Kesme Sistemi	\$885
SS033 & SS037	Yandan Zincir Kesme Sistemi (UH-9000 Serisi)	\$375
SS038	Yandan Zincir Kesme Sistemi (UHF-9300 Serisi)	\$465
US040	Alttan Zincir Kesme Sistemi	\$375
CV08F2	Fire Emiş Sistemi(UH-9000 Serisi)	\$465
CV058F-2	Fire Emiş Sistemi(UHF-9000 Serisi)	\$1.025
CV068F-2	Fire Emiş Sistemi(UHF-9300 Serisi)	\$630
TR012	Tansiyon Merdanesi	\$320
TR025	Havali Otomatik Tansiyon Merdanesi	\$1.725

YAN ÇATMA OVERLOK



FASS

Tam Otomatik Yan Çatma Overloğu

Penye, likra, suprem kumaşlar için özel dizayn edilmiş pantolon, eşofman ve benzeri üretimler için overlok ile yan çatmada üretim kolaylığı sağlar. Üretim Kapasitesi:

Tam otomatik yan çatma overloğu; standart ölçüler için ortalama 2.500 adet/ 9 saattir.

Faydaları:

- *Üretim kalitesi artar fire oranı düşer.
- *Eleman ustalığı gereksinimini ortadan kaldırır.
- *Rahat çalışma imkanı ve sorunsuz dikiş kapasitesi sağlar.
- *Otomatik istifleme özelliği sayesinde istifleme düzgün bir şekilde işlem bitiminde otomatik olarak yapılır.
- *Tüm bedenlerde kullanıma uygundur.
- *Özel dizaynı üst tabla vasıtasıyla az zaman kullanımı.

Teknik Özellikleri:

- *Kullanımı son derece kolay, tasarımı ergonomiktir.
- *Tüm marka makineler ile uyumlu çalışır.
- *Havali kumaş fire vakum emme tertibatı
- *Mola ve büzgü ayar sistemi, istenildiğinde tamamen önleme.
- *Programlanabilen dikiş başlangıç - bitimde havali giyotin iplik kesme sistemi
- *Çoklu dil seçenekli ve kolay kullanılabilir panel*Özel arka çekici sistemi
- *Kıvrık kumaşları açmak için hava ve konveyor bant sistemi
- *Dikiş başlangıç ve bitiminde otomatik fotosel kontrollü dikiş özelliği
- *Yan dikişlerin eşit olması için havali kenar kontrol aparatlı (zippy)

Modeller	Özellikler	Fiyatı
UH-9004/FASS	Full Otomatik Penye Yan Çatma Overlok	\$19.840

Direct Drive Havalı İplik Kesicili Reçme

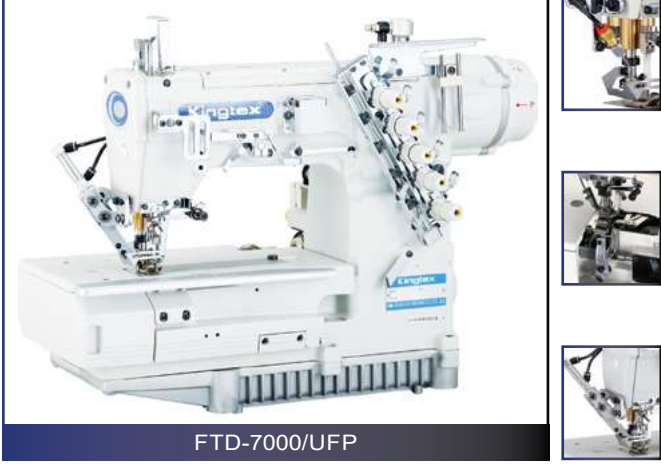

FTD-7000/UFP

Direct Drive Bant Biye Reçme



FTD-7003

Modeller	Özellikler	Fiyatı
FTD-7000-0-56M/64M/UFE-3/B3	Direct Drive Elektrikli İplik Kesicili Reçme	\$4.560
FTD-7000-0-56M/64M/UFP-3/B3	Direct Drive Havalı İplik Kesicili Reçme	\$4.560
FTD-7000-0-56M	Direct Drive Etek Reçme	\$2.295
FTD-7003-0-056M	Direct Drive Bant Reçme	\$2.375
FTD-7200-0-56M	Direct Drive Kalın Materyaller İçin Etek Reçme	\$2.450
FTD-7003-0-364M/TCP-1/DD	Direct Drive Bant Reçme Kesicili Havalı	\$3.100
FTD-7003-0-364M/TCE-1/DD	Direct Drive Bant Reçme Kesicili Elektrikli	\$3.100

Direct Drive Cep Karşılığı Reçme



FTD-7010

Direct Drive Bıçaksız Lok Reçme



FTD-7060

Modeller	Özellikler	Fiyatı
FTD-7010-0-88M	Direct Drive Cep Karşılığı Reçme	\$2.885
FTD-7010-0-88M/KI002/CV-07P/DD	Direct Drive Cep Karşılığı Reçme İplik Kesicili Vakumlu(Hoshing Motorlu)	\$4.310
FTD-7060-0-64 M	Direct Drive Bıçaksız Lok Reçme (Kilot İçin)	\$2.700
FTD-7060-0-60 M/UFP-3/BS2/DD	Dir. Drive Otom. İplik Kesmeli Ayak Kaldırmalı Bıçaksız Lok Reçme	\$5.100

Direct Drive Bayan Kilot Reçme Sağdan Bıçaklı Katlama Lastik Aparatlı



Full Otomatik Lastik Askı Boyu Ayar Otomati



Modeller	Özellikler	Fiyatı
FTD-7069-0-56M	Direct Drive Bayan Kilot Reçme Sağdan Bıçaklı Lastik Vericili	\$3.630
FTD-7069-2-56M	Direct Drive Bayan Kilot Reçme Sağdan Bıçaklı Lastik Vericisiz	\$3.350
FTD-7069-2/MK-1-2-01	D.Drive Bayan Kilot Reçme Sağdan Bıçaklı Hohsing Lastik Vericili	\$4.515
FTD7069-6-356M/TCS09	D.Drive Bayan Kilot Reçme Sağdan Bıçaklı Havalı Giyotin Kesicili Lastik Vericili	\$5.490
FTD-7069-2-56M/TC3-00-U	Full Otomatik Sağdan Bıçaklı Otomatik Giyotinli Askı Boyu Ayarlama Reçmesi	\$7.320

Direct Drive Transportlu Etek Reçme



Direct Drive Havalı İp Kesicili Transportlu Reçme



Modeller	Özellikler	Fiyatı
FTU-7000-0-356M	Direct Drive Transportlu Etek Reçme	\$6.185
FTU-7003-0-356M	Direct Drive Transportlu Bant Reçme	\$6.280
FTU-7000-0-356M/UFP-FB1	Direct Drive Havalı İplik Kesicili Transportlu Reçme	\$7.540
FTU-7011-0-356M/UFP-FB3	Dir.Drive Havalı İp.Kesicili Etek Kıvrırma Aparatlı Transportlu Reçme	\$7.590



FTU7011 / EG030

Otomatik Açık Kol ve Açık Etek Kıvrırma
Havalı İp Kesicili Transportlu Reçme



FTU7011 / EG030
Tanıtım Videosu

Modeller	Özellikler	Fiyatı
FTU-7011-0-356M/EG030	Oto. Besleme Aparatlı Açık Kol Kıvrırma Havalı İp Kesicili Transportlu Reçme	\$11.350

Düz Yataklı Lok Makinesi (Çift Kesim)



FTK2512

Düz Yataklı Lok Makinesi (Tek Taraflı Kesim)



FTK2501

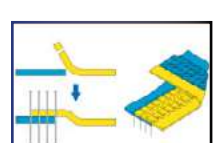
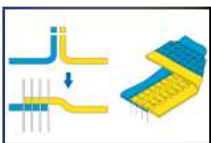

Modeller	Özellikler	Fiyatı
FTK2512-460M/KI006/AL03F/CV205	Direct Drive 4 İğne 6 İplik Düz Yataklı Lok Makinesi (Çift Taraf Kesim)	\$8.560
FTK2501-460M/KI001/AL03F/CV205	Direct Drive 4 İğne 6 İplik Düz Yataklı Lok Makinesi (Tek Taraf Kesim)	\$8.420

Mekatronik Direct Drive
Burunlu Reçme



CXM2000

Mekatronik Direct Drive Soldan Bıçaklı
Regulalı Reçme



CXM2311

Modeller	Özellikler	Fiyatı
CXM2000-0-356M/UCP-X1	Mekatronik Direct Drive Burunlu Reçme	\$5.210
CXM2085-0-356M/RP08F/UCP-X3/CV07A	Mekatronik Direct Drive Tüp Lastik Reçme Sağdan Bıçaklı Reçme	\$7.630
CXM2311-0-356M/UCP-X3/CV17A	Mekatronik Direct Drive Soldan Bıçaklı Regulalı Reçme	\$6.185

4 İĞNE BURUNLU ZİNCİR DİKİŞ REÇME

Direct Drive Burunlu Çok İğneli Çift Zincir Dikiş Reçme Makinesi

4 İğne Yüksek Hızlı Silindir Çift Zincir Dikiş Kenetleme Makinesi, tüp şeklindeki elastik bandı bel bandına dikmek için dizayn edilmiştir. Kolay dikiş işlemi için iplik kesiciyle donatılabilir.



CXD3800

Modeller	Özellikler	Fiyatı
CXD3800-Y192M-01/RPC09/UCP-M2	Direct Drive Burunlu Çok İğneli Çift Zincir Dikiş Reçme Makinesi	\$7.580

Direct Drive Burunlu Havalı İplik Kesicili Reçme



CTD-9000

Direct Drive Tüp Lastik Reçme
Sağdan Bıçaklı İplik Kesicili



CTD-9085

Modeller	Özellikler	Fiyatı
CT-9000-0-356M/DD	Direct Drive Burunlu Reçme	\$2.790
CT-9000-0-356M/RP/DD	Direct Drive Burunlu Çekicili Reçme	\$3.600
CTD-9000-0-356/UCP-B1	Direct Drive Burunlu Havalı İplik Kesicili Reçme	\$4.775
CTD-9000-0-356M/RPC03A/UCP-B3	Direct Drive Burunlu Çekicili Havalı İplik Kesicili Reçme	\$5.460
CTD-9042-0-356/RP/UCP-B3	Direct Drive Örne Lastik Bel Takma Çekicili İplik Kesicili Reçme	\$7.490
CTD-9085-0-356/RP/UCP-B1/CV07A	Direct Dr. Tüp Lastik Geçme Sağdan Bıçaklı Çekicili İplik Kesicili Vakumlu Reçme	\$7.255

Direct Drive Soldan Bıçaklı Regulalı Reçme



CTD-9311

Direct Drive Soldan Bıçaklı
Regulalı Transportlu Reçme



CTU-9311

Modeller	Özellikler	Fiyatı
CTD-9311-0-356M/UCP-B1/CV-007A	Direct Drive Soldan Bıçaklı Regulalı Reçme	\$5.800
CTD-9311-0-356/UCP-B1/CV-007A/EG010	Direct Drive Soldan Bıçaklı Regulalı Otmatk Etek Kvrma Aprtlı Reçme	\$8.560
CTD-9311-0-356/UCP-B1/CV-007A/CS003	Direct Drive Soldan Bıçaklı Regulalı Dikiş Sıklaştırmacı	\$6.510
CTU-9311-0-356/UCP-FB1/CV07A	Direct Drive Soldan Bıçaklı Regulalı Transportlu Reçme	\$9.240

MİNİ BURUNLU SOLDAN BİÇAKLI REGULALI REÇME

Kingtex

Direct Drive Mini Burunlu Soldan Bıçaklı Regulalı Reçme



CTD-9811

Direct Drive Mini Burunlu Soldan Bıçaklı Regulalı Transportlu Reçme



CTU-9811

Modeller	Özellikler	Fiyatı
CTD-9811-0-356M/UCP-D3/CV-007	Direct Drive Mini Burunlu Soldan Bıçaklı Regulalı Reçme	\$7.540
CTU-9811-0-356M/UCP-FB1/CV07A	Direct Drive Mini Burunlu Soldan Bıçaklı Regulalı Transportlu Reçme	\$10.859



CTD-9811
Tanıtım Videosu

MİNİ BURUNLU REÇME

Kingtex

Direct Drive Mini Burunlu Havalı İplik Kesicili Reçme



CTD-9711

Direct Drive Ekstra Mini Burunlu Transportlu Reçme



CTU-9111

Modeller	Özellikler	Fiyatı
CTD-9711-0-356M	Direct Drive Mini Burunlu Reçme	\$4.885
CTD-9711-0-356M/UCP-D3	Direct Drive Mini Burunlu Havalı İplik Kesicili Reçme	\$6.200
CTD9760-0-460M/UCP-C1	Direct Drive Mini Burunlu 4 İğne 6 İplik Havalı İplik Kesicili Reçme	\$6.890
CTU-9111-0-356M/UCP-FB1/CV07A	Direct Drive Ekstra Mini Burunlu Havalı İplik Kesicili Transportlu Reçme	\$12.090

Full Otomatik Etek Kıvrma Otomatı



FAPB/A



*2 yönde yer alan çatmalarınızı aynı yöne kıvrabilirsiniz.



*İstenilen bedende kolay ayar ile sorunsuz dikim imkanı



Tanıtım Videosu

Otomatik etek kıvrma sistemi, usta operatöre gerek kalmadan t-shirt, iç giyim ve benzeri kıyafetlerin etek kıvrma ve dikim işlemini doğru ve hızlı bir şekilde yapar, bitiminde iplikleri keser, istifler. Tüm bunları yaparken operatör diğer makinenin işini yerleştirir ve bir operatör her iki makineyi de bir biri adına çalıştırarak hem zamandan hemde elemandan tasarruf eder. Aynı zamanda bütün dikilen işler aynı standartta ve yüksek kaliteye ulaşır.

Üretim kapasitesi:

Üretim kapasitesi standart bedenler için tek makinede 3.000 adet / 8 saat;
Eğer iki makine olarak kullanılır ise üretim kapasitesi 6.000 adet / 8 saattir.
Küçük bedenlerde üretim adeti daha da artar.

Faydaları:

- *Üretim kalitesi artar fire oranı düşer.
- *Dikilen bütün işler aynı standartta ve yüksek kalitede olur.
- *Otomatik istifleme özelliği sayesinde istifleme düzgün bir şekilde işlem bitiminde otomatik olarak yapılır, fazladan istif için elemana ihtiyaç duyulmaz
- *Usta eleman gereksinimini ortadan kaldırır.
- *Tek bir eleman aynı anda iki makinede rahatlıkla çalışabilir yüksek maliyetli usta elemandan tasarruf sağlar.

Teknik Özellikleri:

- *Uygulama; T-shirt, iç giyim ve benzeri kıyafetlerin etek kıvrma ve dikim işlemi
- *Tüm marka makineler ile uyumlu çalışır. Talebe göre soldan bıçaklı, burunlu yada kısa burunlu reçme gibi modellere entegre edilebilir.

Bağımsız Çektirme;

Çektirme sistemleri bağımsız çalışır. Böylece eteği gerektiğinde içten gerektiğinde dıştan kaydırabilir. Silindir tekerlek tipi üst çektirme sistemi ile her tür kumaşlarda performansı artırılmıştır.

Pratik;

Tek noktadan ayarlanabilen etek genişlik ayarı ile farklı bir etek boy dikişi için kolayca ayarlanır, mükemmel iki ve üç iğneli reçme dikiş kalitesi,

Hassas Kontrol;

Pnömatik olarak ayarlanabilen kumaş gerdirme sistemi hassas ve pratik ayar yapılmasına olanak sağlar. Beden kontrolü için elektro-pnömatik açılan merdaneler, elektronik motorlu kenar kontrol sistemi

Dijital Dikiş;

LCD Dokunmatik renkli ekran PLC kontrol ünitesi ile dikiş adım ayarlarını dijital olarak çok hassas ölçü aralıklarında ayarlar. Çoklu ekleri algılar ve yaptığı işi adet olarak takip eder.

Otomatik İstifleme;

Dikilen işleri otomatik olarak üst üste istifler 40 adet olduğunda haber verir.

*Tüp, tek/ikili/çoklu yan çatmalı dikiş olan tüm ürünlerde sorunsuz çalışır. Dilerseniz yan çatmalarınızı aynı yöne kıvrabilirsiniz. (FABP-III modeli)

*XXS bedenden XXXL bedene kadar 100 gr ve üzeri tüm kumaşlarda sorunsuz dikim imkanı sağlar.

*İstenilen bedende kolay ayar ile sorunsuz dikim imkanı.

*Çoklu dil seçeneekli ve kolay kullanılabilir paneli ile tüm ayarları kolaylıkla yapabilirsiniz.

*Kumaş katlama sistemi,

*Otomatik iplik kesme,

Dikiş Kafası; Burunlu Reçme yada Soldan Bıçaklı Reçme, Otomatik iplik kesme

Modeller	Açıklama
Maksimum Dikiş Hızı	5.000 rpm
Etek Kıvrırma Genişliği	17 mm - 24 mm arası ayarlanabilir aparat sistemi
Etek Genişlik Ölçüleri	25 cm-80 cm aralığında ayarlanabilir
Üst Çektirme	200W step motor
Alt Çektirme	200W step motor
Dikiş Kafası Motoru	550W Direct drive servo motor
Dikiş Boyu	1.2 ile 4 mm arasında
İğne Aralığı	5,6 mm
Gürültü	5000 devirde çalıştırılan makina gürültüsü: Lpa<84dB
Motor	Direct Drive Servo Motor teknolojisi sayesinde %40'a varan enerji tasarrufu
Gerilim	220 Volt
Güç	1.5 KW
Hava Basıncı	6-7 Bar
Net Ağırlık	140 kg
Brüt Ağırlık	220 kg

*En iyi materyal ve ekipman kullanılarak üretimi gerçekleştirilmektedir.

Paketleme: Palet üzerinde naylon kaplanmış orijinal ambalajında veya kurulu şekilde.

Makine Ebatları: En 80 cm / Boy 115 cm / Derinlik 120 cm,

Sandıklama: Paketi ücrete tabii uygulamadır.

Sandık Paketleme Ebatları: En 82 cm / Boy 125 cm / Derinlik 122 cm

Menşei: Türkiye

Modeller	Özellikler	Fiyatı
CTD-9311/FAPB/A	Full Otomatik Etek Otomatı	\$18.600
CTD-9311/FAPB/A/AS	Full Otomatik Otomatik Beden Ayarlı Etek Otomatı	\$20.460
CXM-2311/FAPB/AS/RC	Full Oto.Uzaktan Kontrollü Oto. Beden Ayarlı Etek Otomatı(Mekatronik Kingtex)	\$25.575

**Full Otomatik Bebek Beden Etek Otomatı &
Boxer Paça Otomatı**

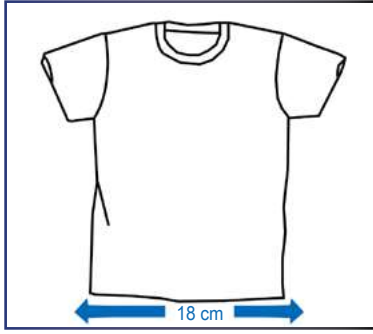
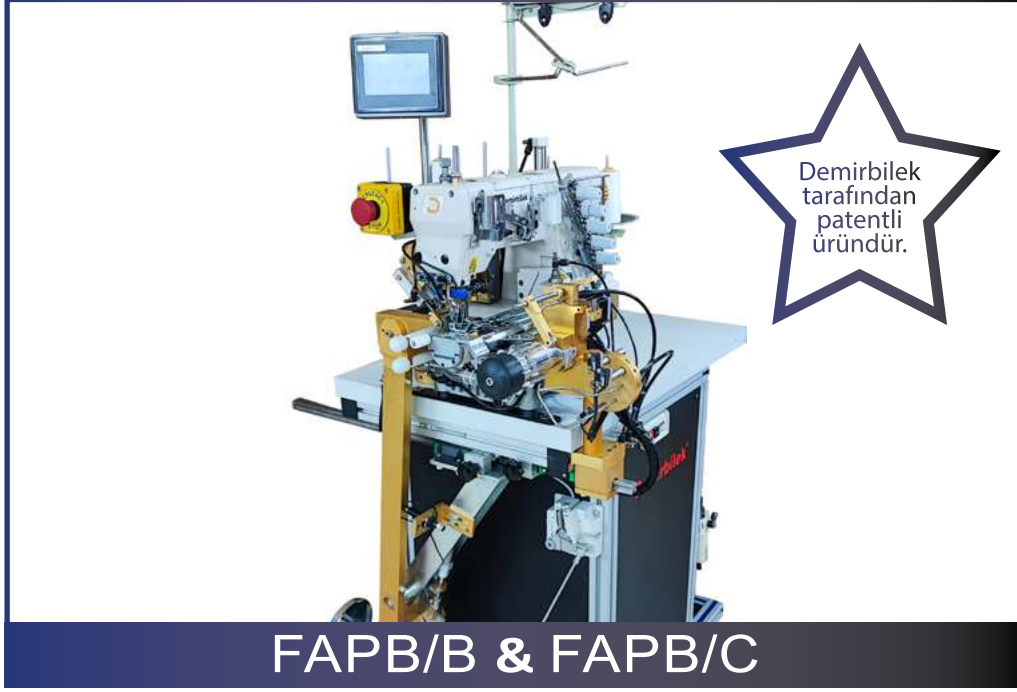

*18 cm ölçüsüne kadar etek ve paça kıvrıma imkanı



FAPB/B
Bebek Beden Etek Otomatı
Tanıtım Videosu



FAPB/C
Boxer Paça Otomatı
Tanıtım Videosu

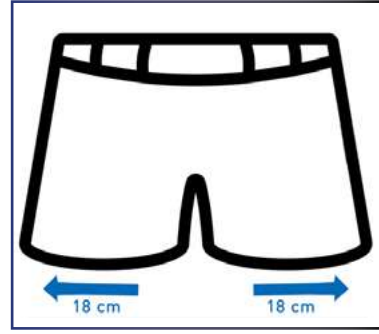

*Farklı model erkek boxer paça kısmını sorunsuz kıvrılabilmektedir.

FAPB/B Bebek Beden Etek Otomatı;

Usta operatöre gerek kalmadan 18 cm ölçüsüne kadar t-shirt, iç giyim ve benzeri kıyafetlerin bebek bedeninde olan kıyafetlerin etek kıvrıma ve dikim işlemini doğru ve hızlı bir şekilde yapar, bitiminde iplikleri keser, istifler. Tüm bunları yaparken operatör diğer makinenin işini yerleştirir ve bir operatör her iki makineyi de bir biri adına çalıştırarak hem zamandan hemde elemandan tasarruf eder. Aynı zamanda bütün dikilen işler aynı standartta ve yüksek kaliteye ulaşır.

FAPB/C Boxer Paça Otomatı;

Usta operatöre gerek kalmadan boxer paça kıvrıma ve dikim işlemini doğru ve hızlı bir şekilde yapar, bitiminde iplikleri keser. Tüm bunları yaparken operatör diğer makinenin işini yerleştirir ve bir operatör her iki makineyi de bir biri adına çalıştırarak hem zamandan hem de elemandan tasarruf eder. Aynı zamanda bütün dikilen işler aynı standartta ve yüksek kaliteye ulaşır.

Üretim kapasitesi:

FAPB/B Bebek Beden Etek Otomatı; Üretim kapasitesi bebek bedenler için tek makinede 4.000 adet / 8 saat;

Eğer iki makine olarak kullanılır ise üretim kapasitesi 8.000 adet / 8 saattir.

FAPB/C Boxer Paça Otomatı; Üretim kapasitesi boxer paça için tek makinede 4.000 adet / 8 saat
(2.000 adet sağ-sol 2 paça, 2.000 adet bitmiş boxer)

Eğer iki makine olarak kullanılır ise üretim kapasitesi 8.000 adet / 8 saattir.

BEBEK BEDEN ETEK OTOMATI BOXER PAÇA OTOMATI

Faydaları:

- *Üretim kalitesi artar fire oranı düşer.
- *Dikilen bütün işler aynı standartta ve yüksek kalitede olur.
- *Otomatik istifleme özelliği sayesinde istifleme düzgün bir şekilde işlem bitiminde otomatik olarak yapılır, fazladan istif için elemana ihtiyaç duyulmaz
- *Usta eleman gereksinimini ortadan kaldırır.
- *Tek bir eleman aynı anda iki makinede rahatlıkla çalışabilir yüksek maliyetli usta elemandan tasarruf sağlar.

Teknik Özellikleri:

- ***Uygulama FAPB/B Modeli için;** Bebek beden, iç giyim ve benzeri kıyafetlerin etek kıvrırma ve dikim işlemi
- ***Uygulama FAPB/C Modeli için;** Boxer paça kıvrırma ve dikim işlemi
- *2 model için de paket, sandık, makine ebatları FAPB/A modeli ile aynıdır.
- *Menşei Türkiye'dir. Demirbilek tarafından patentlenmiştir.

Bağımsız Çektirme;

Çektirme sistemleri bağımsız çalışır. Böylece eteği gerektiğinde içten gerektiğinde dıştan kaydırabilir. Silindir tekerlek tipi üst çektirme sistemi ile her tür kumaşlarda performansı artırılmıştır.

Pratik;

Tek noktadan ayarlanabilen etek genişlik ayarı ile farklı bir etek boy dikişi için kolayca ayarlanır, mükemmel iki ve üç iğneli reçme dikiş kalitesi,

Hassas Kontrol;

Pnömatik olarak ayarlanabilen kumaş gerdirme sistemi hassas ve pratik ayar yapılmasına olanak sağlar. Beden kontrolü için elektro-pnömatik açılan merdaneler, elektronik motorlu kenar kontrol sistemi

Modeller	Özellikler	Fiyatı
DM-3812/FAPB/B	Full Otomatik Çocuk/Bebek Beden Etek Otomati	\$20.925
DM-3812/FAPB/C	Full Otomatik Boxer Paça Kıvrırma Otomati	\$20.925

BOXER LASTİK TAKMA OTOMATI

REBA Full Otomatik Lastik Boxer Takma Otomati

Bir makine için 8 saatlik çalışma sonunda üretim kapasitesi ortalama 2500-3000 adet arasındır. İki makine için ortalama 5000-6000 adet arasındır.

Faydaları:

- *Usta eleman gerektirmez.
- *Büzgü dağılımı eşit olur.
- *Operatörden kaynaklanan hatalar düzeltir, kaliteyi yükseltir. *Bir eleman ile iki makine kontrol edilebilir.
- *Daha rahat çalışma ortamı yaratır ve daha yüksek adet sağlar.

Teknik Özellikleri:

- *Tüp şeklinde bel lastiği dıştan dikim ile (boxer) modelini yapar.
- *Eğitim kolay ve basittir. *Otomatik gerdirme sistemi vardır.
- *Rahat gerdirme sistemi ile beden geçişleri çok çabuk ve kolaydır.

Modeller	Özellikler	Fiyatı
CTD-9085/REBA	Full Otomatik Boxer Bel Lastik Takma Otomati	\$27.900

Full Otomatik Açık Kol Otomati

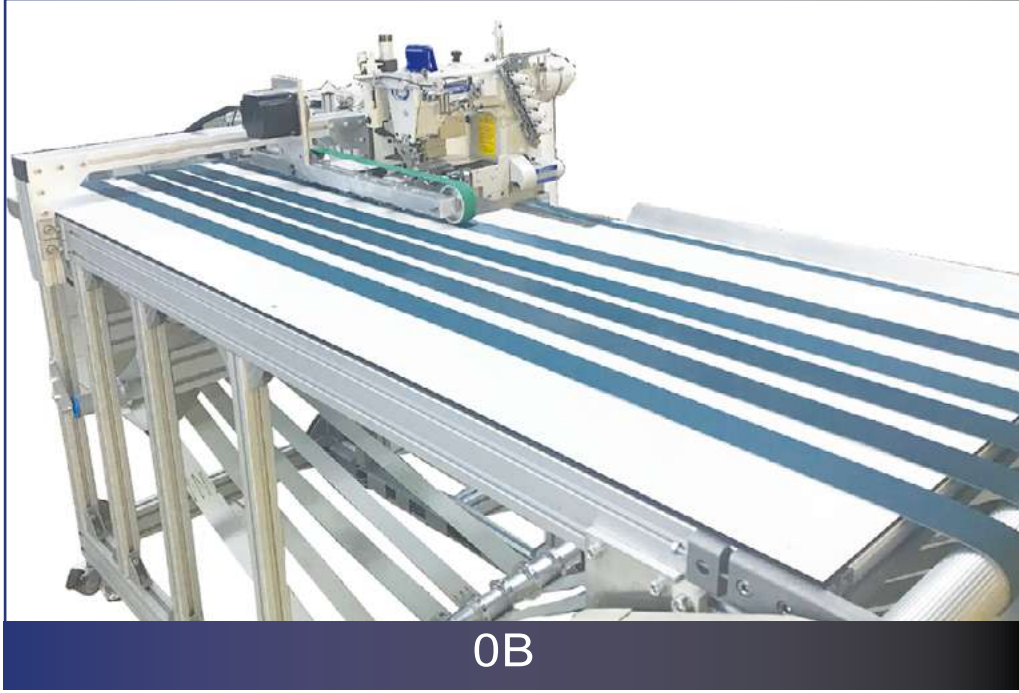

Kolay ve ergonomik konumlandırılmış panel



Tanıtım Videosu



*Otomatik giyotin ve kıvrırma sistemi

T-shirt, iç çamaşırı ve benzer kıyafetler için otomatik kenar kıvrırma işlemi yapar. Soldan bıçaklı regulalı reçme ile yatay olarak kayan geniş bant sistemi entegre edilmiş olup tam otomatik olarak çalışır, dikilen parçaları yine otomatik olarak istifler.

Üretim Kapasitesi:

T-shirt kolu için ortalama 12.500 adet / 8 saat, T-shirt eteği için ortalama 7.000 adet / 8 saat

Faydaları:

- *Üretim kalitesi ve kapasitesi artar.
- *Fire oranı düşer.
- *Usta eleman gereksinimi ortadan kalkar.
- *Otomatik istifleme özelliği sayesinde istifleme işlemi fazladan elemana ihtiyaç olmaz.
- *İşçilikten tasarruf sağlar.

Teknik Özellikleri:

- *Kıvrılmış kumaş boyu tercihe göre 15 - 25 mm aralığındadır. *Her tür açık şekildeki kumaşlar için kullanıma uygundur.
- *Çoklu dil seçeneği ve kolay kullanılabilir paneli ile tüm ayarlar kolaylıkla yapılır.
- *Otomatik giyotin ve kıvrırma sistemi. *Geniş bant sistemi. *Otomatik istif sistemi. *Tasarımı son derece ergonomiktir.
- *Kullanımı son derece kolaydır, operatör kumaşı yerleştirir, sistem kumaşı geniş bantlar sayesinde kıvrılarak makinenin altına getirir ve otomatik olarak dikim işlemi başlar, bitiminde yine bantlar sayesinde istifleme ünitesine gider ve istif işlemi gerçekleşir. Tüm bunlar ardı ardına ve hızlı bir şekilde usta elemana ihtiyaç olmadan gerçekleşir, üretim artar.

Modeller	Özellikler	Fiyatı
CTD-9311-0-364M/UCP-81/CV-007A/OB	Full Otomatik Açık Kol Otomati (Kingtex Soldan Bıçaklı)	\$26.970

Dik Burunlu Reçme

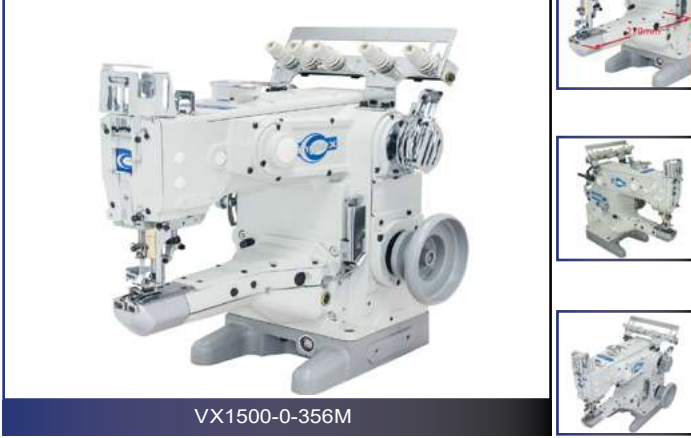

VX1500-0-356M

Direct Drive Otomatik Havalı İplik Kesicili Dik Burunlu Reçme



VXD1500-0-356M/UVP-X1

Modeller	Özellikler	Fiyatı
VX1500-0-356M	Dik Burunlu Reçme	\$3.120
VX1502-0-264M	Dik Burunlu Biyeli Reçme	\$3.450
VXD1500-0-356M/UVP-X1	Direct Drive Otomatik Havalı İplik Kesicili Dik Burunlu Reçme	\$4.840
VXD1560-0-460M/UVP-X1	Direct Drive 4 İğne Otomatik Havalı İplik Kesicili Dik Burunlu Reçme	\$4.930

Uzun Dik Burunlu Reçme



VL1500-0-356M

Direct Drive Otomatik Havalı İplik Kesicili Uzun Dik Burunlu Reçme



VLD1500-0-356M/UVP-L1

Modeller	Özellikler	Fiyatı
VL1500-0-356M	Uzun Dik Burunlu Reçme	\$3.910
VL1502-0-264M	Uzun Dik Burunlu Biyeli Reçme	\$4.240
VLD1500-0-356M/UVP-L1	Direct Drive Otomatik Havalı İplik Kesicili Uzun Dik Burunlu Reçme	\$5.680
VLD1560-0-460M/UVP-L1	Direct Drive 4 İğne Otomatik Havalı İplik Kesicili Uzun Dik Burunlu Reçme	\$5.770



NTD-6712

Yüksek Devirli Lok Makinaları

- *Havalı ayak kaldırma sistemi
- *Direct Drive servo motoru ile elektrik tasarrufu, düşük ses ve güç tasarrufu kolayca sağlanabilmektedir. (A)
- *Daha büyük operasyon alan tasarımı ile daha büyük parçaları sorunsuz ve kolay bir şekilde dikebilmektedir. (B)
- *Operasyonu ve bakımı kolay basınçlı hava bileşen seti (C)
- *Fire emiş sistemi ile atıkları kolay ve verimli bir şekilde toplayabilmektedir. (D)
- *Kolay kullanımlı ve yüksek işlevli kontrol sistemi ile donatılmıştır. (E)
- *148 mm'lik küçük silindirik yatağı ile küçük tüp şeklindeki operasyonlara uygundur. (F)
- *Alt lüper ve iğneler arasında gerekli tolerans için hassas mikro ayar sistemi (G)
- *Elastik baskı ayar sistemi sayesinde ince malzemelerin dikimine uygundur. (H)
- *Dişli diferansiyelleri basit ve kolayca ayarlanabilir. (I)



(A)



(B)



(C)



(D)



(E)



(F)



(G)



(H)



(I)



Tanıtım Videosu



NTD-7712

Kapalı İğne Kutusu Tipi Lok Makineleri



Modeller	Özellikler	Fiyatı
NTD6712-H6/TT-S36/CV012M/AL008A	Direct Drive 4 iğne Otomatik Karyokalı Lok	\$9.070
NTD6703-BH/TT-S36/CV014M/AL008A/TC013S	Direct Drive 4 iğne Otomatik Karyokalı İplik Kesmeli Biyeli Lok	\$10.155
NTD6712-H6/TT-S36PH7/CV022/TC013/S4	Direct Drive 4 İğne Otomatik Karyokalı Giyotin İplik Kesmeli Lok	\$10.155
NTD7712-H6/TT-S37/CV023	Dir. Drive 4 iğne Kapalı İğne Kutu Tipi Oto. Karyokalı Lok	\$9.535
NTD7712-H6/TT-S37/EHH/CV023/TC028/QW	Dir. Drv. 4 iğne Kapalı İğne Kutu Tipi Oto. Kryklı Giyotin İplik Ksmli Lok	\$10.695

Direct Drive 12 İğne Otomatik İplik Kesicili Zincir Dikiş



MTD-4512P/UTO4A

Modeller	Özellikler	Fiyatı
MTD-4504P/UT04A/AL004/TR02A/TL002	Direct Drive 4 İğne Otomatik İplik Kesicili Zincir Dikiş	\$6.890
MTD-4512P/UT12A/AL004/TR02A/TL002	Direct Drive 12 İğne Otomatik İplik Kesicili Zincir Dikiş	\$8.190
MT-4504P-064/DD	Direct Drive 4 İğne Burunlu Zincir Dikiş	\$2.700
MT-4506P-064/DD	Direct Drive 6 İğne Burunlu Zincir Dikiş	\$3.070
MT-4512P-064/DD	Direct Drive 6 İğne Burunlu Zincir Dikiş	\$3.120

ÇOK İĞNELİ LASTİK MAKİNELERİ

23 İğneli Zincir Dikişli Lastik Makinesi



MT-4523

33 İğneli Zincir Dikiş/ Jakarlı Lastik Makinesi



MT-4533

Modeller	Özellikler	Fiyatı
MT-4513P-064/DD	Direct Drive 13 İğne Burunlu Zincir Dikiş	\$3.210
MT-4517P-032/DD	Direct Drive 17 İğne Burunlu Zincir Dikiş	\$3.350
MT-4523P-032/DD	Direct Drive 23 İğne Burunlu Zincir Dikiş	\$3.720
MT-4525P0-064/DD	Direct Drive 25 İğne Burunlu Zincir Dikiş	\$11.160
MT-4533P0-048/DD	Direct Drive 33 İğne Burunlu Zincir Dikiş	\$11.625

Elektronik Punteriz Makinesi



GLK-1900C-SS

Elektronik Lastik Birleştirme Makinesi



GLK-1920C-FF

Modeller	Özellikler	Fiyatı
GLK-1900/CSS	Elektronik Punteriz Makinesi	\$5.960
GLK-1920CFF	Elektronik Lastik Birleştirme Makinesi	\$7.440



GLK-1903C

Elektronik Düğme Makinesi

Kullanıcı taleplerinin çoğunun karşılanabildiği 50'den fazla dikiş modeli ile desteklenmektedir.



Modeller	Özellikler	Fiyatı
GLK-1903C	Elektronik Düğme Makinesi	\$6.280
GLK-1905/CSS	Elektronik Düğme ve Punteriz Makinesi (2 si 1 Arada)	\$6.330

Elektronik Kare Punteriz Makinesi

Etiket dikme, kare ve dikdörtgen şeklindeki punteriz işlemlerinin yapılması için uygundur.

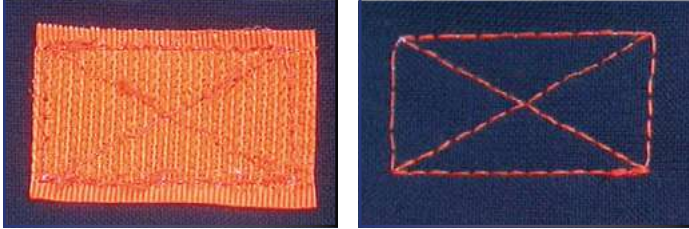

GLK-1910C-HS

Modeller	Özellikler	Fiyatı
GLK-1910/CHS	Elektronik Kare Punteriz Makinesi	\$8.400

İLİK MAKİNELERİ



KBH-1790-S

İlik Makinesi

Kullanıcı dostu renkli kontrol paneli benzersiz tasarıma sahiptir. Acil fren sistemi ile donatılmış makine, acil durumlarda durdurulabilir.

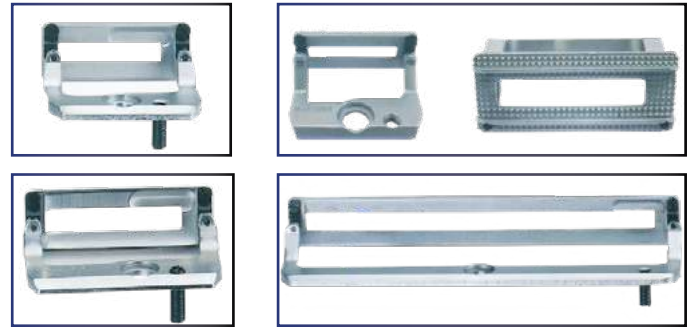

Modeller	Özellikler	Fiyatı
KBH-1790S	Elektronik İlik Makinesi	\$8.560

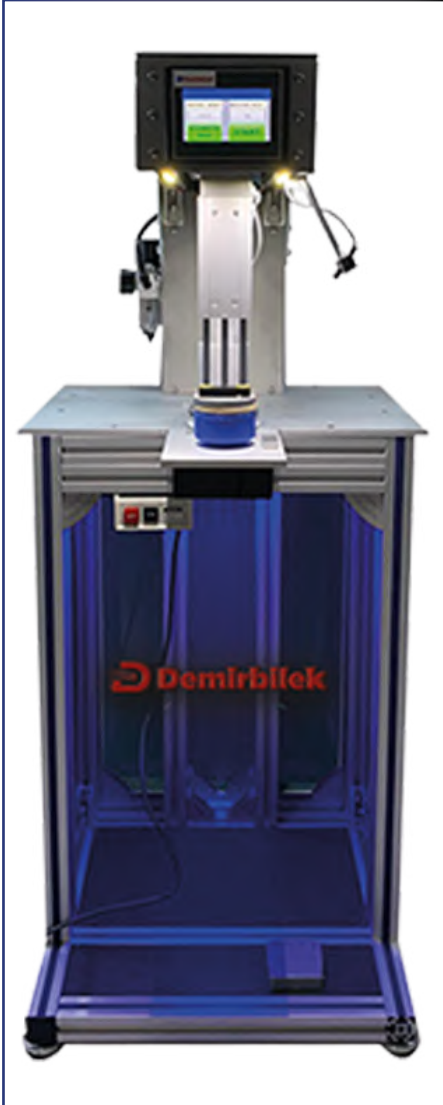
Tek Renk
 Tampon Baskı Makinesi

DM-S90

 Çift Renk
 Tampon Baskı Makinesi

DM-S100

 Stronger Tek Renk Tampon
 Baskı Makinesi

ST-S80

Yüksek verimlilik ve akıcı performansa sahiptir. Ekstra herhangi bir bakım gerektirmez. Baskılar kumaşla birlikte esner. Düşük maliyetle daha yüksek baskı kalitesi sağlar. Kumaş üzerinde etiketsiz markalama imkanı. İç giyim, çorap, bebek kıyafetleri, pijama, lastik, korse eldiven, şapka, mayo, ev tekstili, denim ve dikişsiz giyim parçalarına uygundur. Tek renk ve çift renk olmak üzere 2 model olarak tasarlanmıştır.

 Tek Renk
 Tampon Baskı Otomati

Klişe Ölçüsü: 100x225mm
Mürekkeç Hazne Çapı: 90mm kapalı hazne
Maksimum Baskı Alanı: 75mm
Baskı Tablası & Lazer İşaretleme: Dahil

 Çift Renk
 Tampon Baskı Otomati

Modeller	Özellikler	Fiyatı
DM-S90	Tek Renk Tampon Baskı Makinesi	\$3.535
DM-S100	Çift Renk Tampon Baskı Makinesi	\$4.650
ST-S80	Stronger Tek Renk Tampon Baskı Makinesi	\$4.185

Elektronik Düz Makine



ST-7700X

Elektronik Çift Bıçaklı Step Motorlu Bıçaklı Düz Makine



ST-777-M

Full Otomatik Overlok



ST-8800-4UTD

stronger

Dikimhane & Nakış

Mükemmellik & Kalite & Yaratıcılık...
İşte Hepsi Stronger'da!

Köprü Takma Otomatı



ST-254

Otomatik İp Kesicili Reçme



ST-500A

Otomatik 12 İğne Burunlu Zincir Dikiş



ST-4412P-UTC-D

Lastik Birleştirme Otomatı



ST-E106

Kovalı Düğme Besleme Sistemi



ST-988

Tek Kafa Nakış Makinesi



ST-RCM-1501TC-7S

stronger



ST-7700X

Elektronik Çift Bıçaklı Step Motorlu Zigzag Kollu Düz Makine



Dört Tuş Alanı:
Kullanımı kolay, tam iğne, yarım iğne, iğne sayma ve zigzag dikişlerinin yönetimi bu tuşlar yardımıyla yapılmaktadır. Açılı dikişler daha kolay kontrol edilmektedir.



Direct Mil Hareketi/Güçlü Servo Motor:
Tüm makinenin torkunu azaltır ve yüksek dayanıklılık, istikrarlı verim, hafif ve hızlı dikiş sağlamaktadır.



Tuşlu Operasyon Paneli:
Makine, kullanımı kolay çok tuşlu bir operasyon paneline sahiptir.



Çift Bıçak Sistemi:
Makine çift bıçak sistemi sayesinde ipi 3 mm ölçüsünün altında bırakır. Bu sayede manuel ip kısıltma işlemi ortadan kalkmaktadır.



Kapalı Yağ Karteli:
Makine, kapalı yağ karteli sayesinde daha sessiz çalışır ve ürünlere yağ lekesi bulaşmasını önler.



Patentli Alt Step Motor:
Alt kısımdaki step motor ile iplik kesme sistemi ve ayak kaldırma 2200 RPM Zigzag hızı ve hafızadaki desenleri kontrol edilir.

Modeller	Özellikler	Fiyatı
ST-7700-X	Elektronik Çift Bıçaklı Step Motorlu Zigzag Kollu Düz Makine	\$825
ST-7700-X/H	Elektronik Çift Bıçaklı Step Motorlu Zigzag Kollu Düz Makine(Kot)	\$860

stronger



ST-7700Z

Elektronik Çift Bıçaklı Step Motorlu Dijital Dişli Hareketli Düz Makine

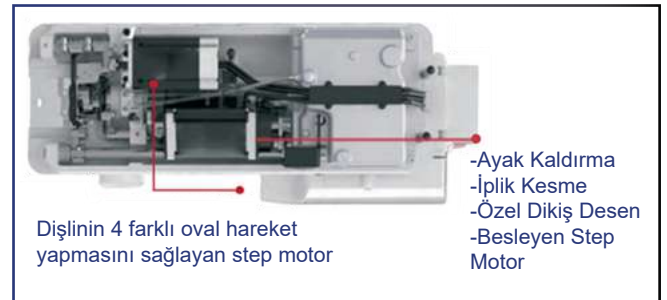

Modeller	Özellikler	Fiyatı
ST-7700-Z	Elektronik Çift Bıçaklı Step Motorlu Dijital Dişli Hareketli Düz Makine(Tüm Kumaşlar)	\$1.070



ST-7600-A

Elektronik Çift Bıçaklı Step Motorlu Kapalı Kartel Özel Dikiş Desenli Düz

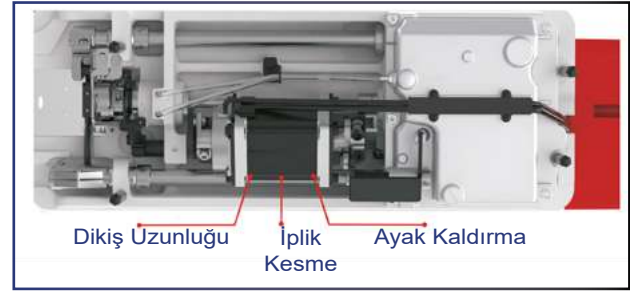

Entegre step motor & uzun ömürlü & yüksek kalite & düşük ses ve minimum titreşim



9 adet dekoratif dikiş fonksiyonu

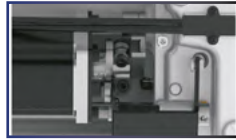

Tek kademeli motor, devrim yaratan yenilikler elde etmek için dikiş uzunluğunu, iplik kesmeyi ve baskı ayağını kaldırma işlevlerini kontrol eder.

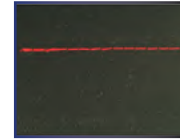

Dikiş uzunluğunu kısaltma, iplik çikmasını önleme

Modeller	Özellikler	Fiyatı
ST-7600-A	Elektronik Çift Bıçaklı Step Motorlu Kapalı Kartel Özel Dikiş Desenli Düz	\$705
ST-7600-A/H	Elektronik Çift Bıçaklı Step Motorlu Kapalı Kartel Özel Dikiş Desenli Düz(Kot)	\$745

Elektronik Çift Bıçaklı Çift Step Motorlu Özel Dikiş Desenli Düz



ST-7700B

Elektronik Çift Bıçaklı Üç Step Motorlu Çekicili Düz Makine



ST-7700XP

Modeller	Özellikler	Fiyatı
ST-7700-A	Elektronik Çift Bıçaklı Çift Step Motorlu Düz Makine	\$915
ST-7700-B	Elektronik Çift Bıçaklı Çift Step Motorlu Büyük Mekik Düz Makine	\$1.070
ST-7700-XP	Elektronik Çift Bıçaklı Üç Step Motorlu Çekicili Düz Makine	\$1.260

Elektronik Çift Bıçaklı Çift Step Motorlu İğne Transportlu
Düz MakineElektronik Çift Bıçaklı Çift Step Motorlu İğne Transportlu
Düz Makine (Büyük Mekik)

Modeller	Özellikler	Fiyatı
ST-7700-NF	Elektronik Çift Bıçaklı Çift Step Motorlu İğne Transportlu Düz Makine	\$1.395
ST-7700-BNF	Elektronik Çift Bıçaklı Çift Step Motorlu İğne Transportlu Düz Makine (Büyük Mekik)	\$1.460

Elektronik Çift Bıçaklı Step Motorlu Bıçaklı
Düz MakineElektronik Çift Bıçaklı Step Motorlu Biyeli Bıçaklı Fire
Emişli Düz Makine

Modeller	Özellikler	Fiyatı
ST-777-M	Elektronik Çift Bıçaklı Step Motorlu Bıçaklı Düz Makine	\$1.070
ST-7777-M	Elektronik Çift Bıçaklı Çift Step Motorlu Bıçaklı Düz Makine	\$1.260
ST-777-M/B/SD	Elektronik Çift Bıçaklı Step Motorlu Biyeli Bıçaklı Fire Emişli Düz Makine	\$1.350
ST-777-M/B	Elektronik Biyeli Bıçaklı Düz Makine	\$1.120



Elektronik Çift Bıçaklı Çift Step Motorlu Bıçaklı İğne Transportlu Düz Makine

Özel iğne besleme sistemi ile kumaşın büzüşmesini ve dikiş esnasında kaymasını engeller. İğne besleme sistemi ile kalın kumaşlarda dikiş uzunluğu dikiş esnasında değiştirilebilir. Dikiş uzunluğunun ve stabilizasyonunu sağlayan özel servo motor. Ters dikiş yapabilme. Sessiz traşlayıcı ve 8 farklı dikiş deseni. Her türlü giyim ürünü için uygundur. Özellikle T-shirt, çocuk giyim, perdeler vb.

ST-7777-NF

Modeller	Özellikler	Fiyatı
ST-7777-NF	Elektronik Çift Bıçaklı Çift Step Motorlu Bıçaklı İğne Transportlu Düz Makine	\$1.770

Elektronik Burunlu Çekicili Düz Makine



ST-7080-7TL

Elektronik Çift Bıçaklı Çift Step Motorlu Örümcek Ayak Düz Makine



ST-5490N

Modeller	Özellikler	Fiyatı
ST-9800-D	Direct Drive Düz Makine	\$505
ST-7080-7TL	Elektronik Burunlu Çekicili Düz Makine	\$3.815
ST-5490N	Elektronik Çift Bıçaklı Çift Step Motorlu Örümcek Ayak Düz Makine	\$2.140

stronger

Elektronik Otomatik İplik Kesicili Ayak Kaldırmalı
Atlar-Diker Zigzag



ST-2284-D7

Direct Drive
Atlar-Diker Zigzag



ST-2284-D

Modeller	Özellikler	Fiyatı
ST-2284-D7	Elektronik Otomatik İplik Kesmeli Ayak Kaldırmalı Atlar Diker Zigzag	\$4.250
ST-2284-D	Direct Drive Atlar Diker Zigzag	\$2.945

stronger

ZİGZAG PİKO MAKİNELERİ

Elektronik İplik Kesicili
Zigzag Dokunmatik Panel



ST-2290SS-7/P

Direct Drive Bilgisayar ile Programlanabilir
Çift Step Motorlu 250 Desen Zigzag



ST-2270-D

Modeller	Özellikler	Fiyatı
ST-2290A-SS-7/P	Elektronik İplik Kesicili Tek Step Motorlu Zigzag Dokunmatik Panel	\$6.200
ST-2290A-SR-7/P	Elektronik İplik Kesicili Çift Step Motorlu Zigzag Dokunmatik Panel	\$6.400
ST-2270-D	Direct Drive Bilgisayar ile Programlanabilir Çift Step Motorlu 250 Desen Zigzag	\$1.770
ST-20U73	Direct Drive Tek Step Motorlu 180 Desenli Zigzag	\$1.350



ST-275C

Elektronik Çift Step Motorlu İptalli Kot Dik Bıçaklı Çift İğne

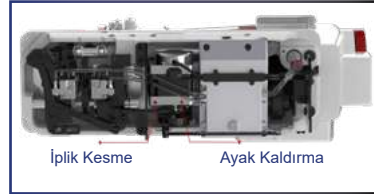

İplik Kesme

Ayak Kaldırma



Dik Bıçak Sistemi

Modeller	Özellikler	Fiyatı
ST-245C	Elektronik Çift Step Motor İptalsiz Kot Dik Bıçaklı Çift İğne(Japon Çağanoz)	\$3.150
ST-275C	Elektronik Çift Step Motorlu İptalli Kot Dik Bıçaklı Çift İğne(Japon Çağanoz)	\$3.290

Elektronik Direct Drive Büyük Mekik İptalsiz Dik Bıçaklı Çift İğne



ST-8752-D4

Elektronik Otomatik Polo Pat Yarma Aparatlı Çift İğne



ST-8422-D4/PPY

Modeller	Özellikler	Fiyatı
ST-8752-D	Direct Drive Büyük Mekik İptalli Çift İğne	\$1.860
ST-8422-D4	Elektronik Direct Drive Standart Mekik İptalsiz Dik Bıçaklı Çift İğne	\$2.700
ST-8452-D4	Elektronik Direct Drive Büyük Mekik İptalsiz Dik Bıçaklı Çift İğne	\$3.025
ST-8722-D4	Elektronik Direct Drive Standart Mekik İptalli Dik Bıçaklı Çift İğne	\$3.030
ST-8752-D4	Elektronik Direct Drive Büyük Mekik İptalli Dik Bıçaklı Çift İğne(Japon Çağanoz)	\$3.070
ST-8422-D4/PPY	Elektronik Otomatik Polo Pat Yarma Aparatlı Çift İğne	\$3.070

stronger

Direct Drive İki İğne Zincir Dikiş



ST-3820D

Direct Drive Üç İğne Zincir Dikiş (Çekicili)



ST-3830D-PL

Modeller	Özellikler	Fiyatı
ST-3810D	Direct Drive Tek İğne Zincir Dikiş	\$930
ST-3820D	Direct Drive İki İğne Zincir Dikiş	\$930
ST-3830D	Direct Drive Üç İğne Zincir Dikiş	\$995
ST-3830D-PL	Direct Drive Üç İğne Zincir Dikiş (Çekicili)	\$1.085

stronger

KOLLU DİKİŞ MAKİNELERİ

Direct Drive Üç İğne Palet Merdane Sistem Çekicili Kollu Makinesi



ST-928XH-PS-SD

Elektronik Havalı Çekicili 3 İğne Kollu Makinesi (Kot)



ST-928XH/FA

Modeller	Özellikler	Fiyatı
ST-928XH-PS-SD/FA	Full Otomatik Üç İğne Palet Merdane Sistem Çekicili İplik Kesicili Kollu Makinesi (Kot)	\$5.770
ST-928XH-PS-SD	Direct Drive Üç İğne Palet Merdane Sistem Çekicili Kollu Makinesi (Kot)	\$2.120
ST-928L-PLB-D	Dir. Dr. Üç İğne Palet Merdane Sistem Çekicili Kollu Makinesi (Gömlek)	\$1.800

Elektronik Tek Step Motorlu Otomatik Çift Pabuç



ST-7600-303

Elektronik Direct Drive İplik Kesicili
12 mm Çift Pabuç



ST-0303-4D/12MM

Modeller	Özellikler	Fiyatı
ST-7600-303	Elektronik Step Motorlu Otomatik Çift Pabuç	\$1.365
ST-0303-4D/12MM	Elektronik Direct Drive İplik Kesicili Ayak Kaldırmalı 12 mm Çift Pabuç	\$930

DERİ DİKİŞ MAKİNESİ

İnce Baş Çanta-Şerit Deri Dikiş
Makinesi(Büyük Mekik)



ST-335P-H

Elektronik Yürüyen İğne 3 Step Motorlu Çift Pabuç



ST-2867

Modeller	Özellikler	Fiyatı
ST-335P-H	İnce Baş Çanta-Şerit Deri Dikiş Makinesi(Büyük Mekik)	\$2.250
ST-2867	Elektronik Yürüyen İğne 3 Step Motorlu Çift Pabuç	\$6.820

Direct Drive 6 İğne Kemer Makinesi

**ST-1509P-D**

Direct Drive Bıçaklı Köprü Makinesi

**ST-2000C-D**

Modeller	Özellikler	Fiyatı
ST-1508P-D	Direct Drive 4 İğne Kemer Makinesi	\$1.725
ST-1508PRD-D	Direct Drive 4 İğne Kademe Merdaneli Kemer Makinesi	\$1.785
ST-1509P-D	Direct Drive 6 İğne Kemer Makinesi	\$1.955
ST-2000C-D	Direct Drive Bıçaklı Köprü Makinesi	\$1.630
ST-2000CP-D	Direct Drive Bıçaklı Merdaneli Köprü Makinesi	\$1.660

Kroşeta Makinesi

**ST-1302-4W-D**

Ajur Delikli Süs Dikiş Makinesi

**ST-8602**

Modeller	Özellikler	Fiyatı
ST-1302-4W-D	Kroşeta Makinesi	\$2.790
ST-8602	Ajur Delikli Süs Dikiş Makinesi	\$2.980

Köprü Takma Otomati

- *Kot, normal pantolon kumaşları için uygundur.
- *Normal dizaynlar dışında farklı kişiselleştirilmiş programlama kullanılabilir.
- *Otomatik kemer besleme sistemi.
- *Otomatik kemer sarma ve kesme.
- *Çift bar teyelleme öncesi makineyi durdurma gereği yoktur.
- *Otomatik 75mm'ye kadar kemer kesebilme özelliği.
- *Makine masası kullanım için indirip kaldırılabilir.

Düz Kesim

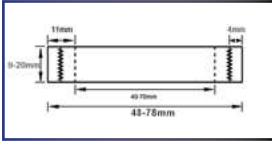

Standart Çapraz Kesim

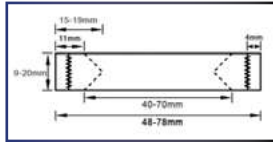

ST-254

Modeller	Özellikler	Fiyatı
ST-254	Köprü Takma Otomati	\$26.970

ARKA CEP TAKMA OTOMATI



ST-717LP

Arka Cep Takma Otomati

Yüksek standart cep takma otomati. Basit işlevli ve düşük enerji tüketimi. Hızlı kelepçe değişimi standardı ile 3 dakikada iş bitirimi. Ortalama 7-10 saniye arası tek cep takma işi, 8 saatlik bir çalışmada ortalama 2500 cep takımı gerçekleştirilebilir. Her türlü kumaş kullanımı için uygundur. Soğuk beslemeli otomasyon ve besleme sistemi. Özellikle kot kumaşlar için özelleştirilmiş teknolojisine sahiptir.

Modeller	Özellikler	Fiyatı
ST-717LP	Arka Cep Takma Otomati	\$51.800



Lazerli Fermuar Fleto Otomati



X ve Y düzleminde hareket eden makine servo motor tarafından çalıştırılır, en büyük özelliği fermuarlı içe katlanan çerçeveli ceplerin doğrudan full otomatik şekilde yapılabilmesidir. Seri, sessiz ve uzun ömre sahiptir. Aşağıdaki numunelerde ve grafiklerde bazı cep fermuar örneklerini bulabilirsiniz.

Modeller	Özellikler	Fiyatı
ST-895-311/PLT	Lazerli Fermuar Fleto Otomati	\$48.360

Polo Pat Otomati



Cep Fleto Otomati

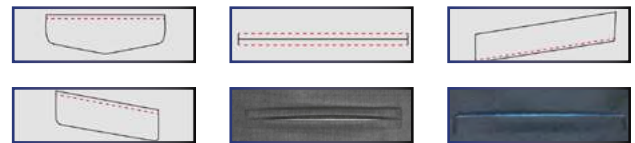

Modeller	Özellikler	Fiyatı
ST-XP7100	Polo Pat Otomati	\$31.155
ST-6100TR	Cep Fleto Otomati	\$39.060

OVERLOK MAKİNELERİ

stronger

4 İplik Step Motorlu Full Otomatik Overlok



ST-8900-4UTD

4 İplik Full Otomatik Overlok



ST-8800-4UTD

Modeller	Özellikler	Fiyatı
ST-8900-3UTD	3 İplik Step Motorlu Full Otomatik Overlok	\$1.080
ST-8900-4UTD	4 İplik Step Motorlu Full Otomatik Overlok	\$1.080
ST-8900-5UTD	5 İplik Step Motorlu Full Otomatik Overlok	\$1.120
ST-8900-5HUTD	5 İplik Step Motorlu Full Otomatik Overlok(kot)	\$1.150
ST-8900-4UTD/FAB	4 İplik Full Otomatik Kısırmalı Overlok	\$1.310
ST-8900-4UTD/FAB-T	4 İplik Full Otomatik Kısırmalı Overlok(Tansiyon açıcılı)	\$1.500
ST-8800-4UTD	4 İplik Full Otomatik Overlok	\$965
Opsiyonel: SD	Fire Emiş Sistemi	\$165

OVERLOK MAKİNELERİ

stronger

4 İplik Full Otomatik Elektrikli Overlok



ST-8200-4UTD

4 İplik Full Otomatik Havalı Kısırmalı Tansiyon Açıcılı Overlok



ST-8200-4UTD/BK

Modeller	Özellikler	Fiyatı
ST-8200-4UTD	4 İplik Full Otomatik Elektrikli Overlok	\$910
ST-8200-5UTD	5 İplik Full Otomatik Elektrikli Overlok	\$955
ST-8200-6UTD	6 İplik Full Otomatik Elektrikli Overlok	\$1.240
ST-8200-4UTD/BK	4 İplik Full Otomatik Havalı Kısırmalı Tansiyon Açıcılı Overlok	\$1.335

stronger

4 İplik Direct Drive Overlok



ST-700-4D

4 İplik Direct Drive Ters Kafa (Sol Kafa) Overlok



ST-5214-D/T

Modeller	Özellikler	Fiyatı
ST-700-4D	4 İplik Direct Drive Overlok	\$660
ST-720-4D	4 İplik Direct Drive Kıstırmalı Overlok	\$705
ST-5214-D/T	4 İplik Direct Drive Ters Kafa(Sol Kafa) Overlok	\$7.905

stronger

TRANSPORTLU OVERLOK MAKİNELERİ

4 İplik Direct Drive Transportlu Overlok



ST-5214EXT-D

4 İplik Full Otomatik Transportlu Overlok



ST-5214EXT-UTE

Modeller	Özellikler	Fiyatı
ST-5214EXT-D	4 İplik Direct Drive Transportlu Overlok	\$1.465
ST-5215EXT-D	5 İplik Direct Drive Transportlu Overlok	\$1.490
ST-5215EXT-D/H	5 İplik Direct Drive Transportlu Overlok(Kot)	\$1.520
ST-5216EXT-D/H	6 İplik Direct Drive Transportlu Overlok	\$1.550
ST-5214EXT-UTE	4 İplik Full Otomatik Transportlu Overlok	\$1.785
ST-5215EXT-UTE	5 İplik Full Otomatik Transportlu Overlok	\$1.815
ST-5215EXT-HUTE	5 İplik Full Otomatik Transportlu Overlok(Kot)	\$1.815

BURUNLU VE BURUNLU TRANSPORTLU OVERLOK MAKİNELERİ

stronger

4 İplik Full Otomatik Burunlu Overlok



ST-5114EX-UTE

4 İplik Direct Drive Burunlu Overlok



ST-5114EX-D

Modeller	Özellikler	Fiyatı
ST-5114EX-D	4 İplik Direct Drive Burunlu Overlok	\$1.900
ST-5114EX-D/RTF	4 İplik Direct Drive Burunlu Overlok (Gerdirme Aparatlı)	\$2.075
ST-5114EX-UTE	4 İplik Full Otomatik Burunlu Overlok	\$2.235
ST-5114EXT-D	4 İplik Direct Drive Burunlu Transportlu Overlok	\$2.205
ST-5114EXT-UTE	4 İplik Full Otomatik Burunlu Transportlu Overlok	\$2.530

YAKA TAKMA OVERLOK

stronger



ST-5114EXT-UTE/YT

4 İplik Full Otomatik Havalı Gerdirme Aparatlı Yaka Takma Overlok

Ayarlanabilir gergi merdane sistemi sayesinde yaka bölgesinde eşit ve kusursuz dağılım yaparak mükemmel yaka takma kalitesi, havalı aparat sistemi sayesinde aynı anda omuzdan omuza biye takma özelliği
Üretim Kapasitesi: Yaka takma kapasitesi; standart yaka ölçüleri için ortalama 2.900 adet / 9 saattir.

Faydaları:

- *Yüksek verimlilik - Üstün performans
- *Üretim kalitesi ve kapasitesi artar.
- *Entegre sistem, kaliteli büzgü dağılımı.
- *Üretim kalitesi artar fire oranı düşer.
- *Ense biyeli bisiklet yaka takma imkanı sağlar.
- *4 operasyonlu işlemi 2 operasyona düşürür.
- *Daha seri ve temiz üretim imkanı sağlar.
- *4 iplik full otomatik burunlu üretimi gerçekleştirilmektedir.

Modeller	Özellikler	Fiyatı
ST-5114EXT-UTE/YT-H	4 İplik Full Otomatik Havalı Gerdirme Merdaneli Yaka Takma Overlok	\$2.560

stronger

Direct Drive Step Motorlu Elektrikli İp Kesicili Otomatik Reçme



ST-500A-01D-UTE

Direct Drive Etek Reçme



ST-500-01D

Modeller	Özellikler	Fiyatı
ST-500A-01D-UTE	Direct Drive Step Motorlu Elektrikli İp Kesicili Otomatik Reçme	\$1.645
ST-500-01D	Direct Drive Etek Reçme	\$1.025
ST-500-02D	Direct Drive Bant Reçme	\$1.025
ST-500-FQD	Direct Drive Reçme (3'ü 1 Arada)	\$1.085

stronger

Direct Drive Sağdan Bıçaklı Reçme



ST-500-05D

Otomatik Sensör Kesicili 3 İğne 7 İplik Cep Karşılığı Reçme Makinesi



ST-500-07D-UTC

Modeller	Özellikler	Fiyatı
ST-500-05D	Direct Drive Sağdan Bıçaklı Reçme	\$1.630
ST-500-07D	Direct Drive 3 İğne 7 İplik Cep Karşılığı Reçme Makinesi	\$1.630
ST-500-07D-UTC	Otomatik Sensör Kesicili 3 İğne 7 İplik Cep Karşılığı Reçme Makinesi	\$2.605

Otomatik Direct Drive Havalı İplik Kesicili
Burunlu Çekicili Reçme



ST-787-RP-CB356-EWT-DS/W

Direct Drive Soldan Bıçaklı Regülatlı
Havalı İplik Kesmeli Vakumlu Reçme



ST-787-N600

Modeller	Özellikler	Fiyatı
ST-787-RP-CB356-EWT-DS/W	Otomatik Havalı İplik Kesicili Burunlu Çekicili Reçme	\$3.490
ST-787-R600-CB356-EWT-DS/W	Otomatik Tüp Lastik Sağdan Bıçaklı Çekicili Havalı İp Kesicili Vakumlu Reçme	\$5.000
ST-787-N600-CB356-EWT-DS/W	Otomatik Soldan Bıçaklı Regülatlı Havalı İplik Kesmeli Vakumlu Reçme	\$4.000
ST-721W-356-AUT/I70M	Otomatik Soldan Bıçaklı Regülatlı Havalı İp Kesmeli Vakumlu Reçme (Tayvan)	\$5.255
ST-721W-356-AUT/BF/I70M	Otomatik Soldan Bıçak Regülatlı,Kıvrırma Aparalı Havalı Reçme (Tayvan)	\$7.255
ST-812-356-AUT/I60	Otomatik Mini Burunlu Soldan Bıçaklı Regülatlı Havalı Reçme(Tayvan)	\$6.420

LOK MAKİNELERİ



ST-740

Yüksek Devirli Lok

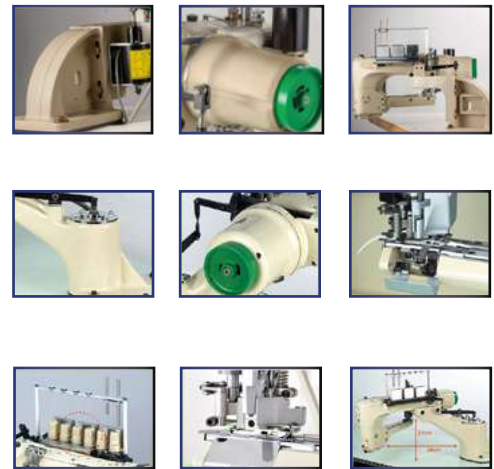

Modeller	Özellikler	Fiyatı
ST-740-02-G2-460-PLE/VD/DS/W	Otomatik 4 İğne Fire Emişli Ayak Kaldırmalı Lok Makinesi	\$5.300
ST-740-02-G2-460-PLE/VD/DS/W-ETK	Otomatik 4 İğne Fire Emişli Ayak Kaldırmalı Giyotin Ksicili Lok Makinesi	\$6.140
ST-740-02-G2-460-PLE/VD/DS/W-ETK-D	Otomatik 4 İğne Fire Emişli Ayak Kal.Gyotin Kesicili Çift Diferansiyel Lok Mak.	\$6.700

Direct Drive 12 Düz Yataklı Zincir Dikiş

**ST-1412P**

Direct Drive 12 İğne Burunlu Zincir Dikiş

**ST-4412P**

Modeller	Özellikler	Fiyatı
ST-1404P-D	Direct Drive Otomatik Ayak Kaldırmalı 4 İğne Düz Yataklı Zincir Dikiş	\$1.675
ST-1406P-D	Direct Drive Otomatik Ayak Kaldırmalı 6 İğne Düz Yataklı Zincir Dikiş	\$1.690
ST-1412P-D	Direct Drive Otomatik Ayak Kaldırmalı 12 İğne Düz Yataklı Zincir Dikiş	\$1.705
ST-4404P-D	Direct Drive Otomatik Ayak Kaldırmalı 4 İğne Burunlu Zincir Dikiş	\$1.705
ST-4406P-D	Direct Drive Otomatik Ayak Kaldırmalı 6 İğne Burunlu Zincir Dikiş	\$1.725
ST-4412P-D	Direct Drive Otomatik Ayak Kaldırmalı 12 İğne Burunlu Zincir Dikiş	\$1.740

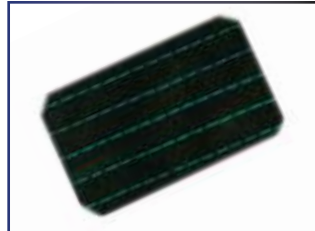
**ST-4412P-UTC-D**Direct Drive 12 İğne Burunlu İplik Kesicili
Zincir Dikiş

Modeller	Özellikler	Fiyatı
ST-4406P-UTC-D	Direct Drive 6 İğne İplik Kesicili Zincir Dikiş	\$3.350
ST-4412P-UTC-D	Direct Drive 12 İğne İplik Kesicili Zincir Dikiş	\$3.395

Elektronik Direct Drive Punteriz



ST-430GT-01

Elektronik Direct Drive Lastik Birleştirme Punteriz



ST-430GT-06

Modeller	Özellikler	Fiyatı
ST-430GT-01	Elektronik Direct Drive Punteriz	\$2.945
ST-430GT-02	Elektronik Direct Drive Punteriz (Kot)	\$2.945
ST-1850D	Direct Drive Punteriz	\$2.255
ST-430GT-06	Elektronik Direct Drive Lastik Birleştirme Punteriz	\$3.100
ST-430GT-01/KGP	Elektronik Direct Drive Kuş Gözü Açma Dikme Punteriz	\$5.660
ST-430GT-01/LUP	Elektronik Direct Drive Lok Ucu Dikme Punteriz	\$5.660

LASTİK BİRLEŞTİRME OTOMATI

Full Otomatik Lastik Birleştirme Otomatı

Yüksek Verim 1 Makine= 5 İş Gücü:

-Otomatik ölçü, kesim, dikim, yüksek üretim verimi, mesleki beceri gereksinimlerinin işleyişini azaltır.

-Gereken iş gücünü azaltarak bir operatörün 5 makineyi kontrolü üzerine dizayn edilmiştir.

Sürekli Kalite & Az Fire Oranı:

-Sabit dikiş boyutu lastik birleştirmenin verimliliğini artırır.

-Ham madde israfını en aza indirmek, üretim çıktısını ve kalitesini artırmak

-Ultrasonik kesim sistemi ile kesimler pürüzsüz olarak çıkmaktadır.

Opsiyonel olarak: Yüksek kalitede marka ortalayıcılı kamera sistemi



ST-E106

Modeller	Özellikler	Fiyatı
ST-E105	Full Otomatik Lastik Birleştirme Otomatı	\$26.970
ST-E106	Full Otomatik Lastik Birleştirme Otomatı(Kamera Sistemli)	\$33.480

Elektronik Direct Drive Düğme



ST-438GT

Elektronik Direct Drive Top Düğme



ST-439GT

Modeller	Özellikler	Fiyatı
ST-438GT	Elektronik Direct Drive Düğme	\$2.970
ST-439GT	Elektronik Direct Drive Top Düğme	\$3.410
ST-373D	Direct Drive Düğme (Çapraz ve Düz)	\$1.120
ST-530H	Elektronik Direct Drive Punteriz ve Düğme Bir Arada	\$3.070

Düğme Otomatik Kovalı Besleme Sistemi



ST-988



Kovalı Düğme
Tanıtım Videosu



Kovalı Top Düğme
Tanıtım Videosu

Direct Drive
Top Düğme Otomatik Kovalı Besleme Sistemi



ST-373D/917

Modeller	Özellikler	Fiyatı
ST-988	Düğme Otomatik Kovalı Besleme Sistemi	\$2.605
ST-438GT/ST-988	Elektronik Direct Drive Düğme Otomatik Kovalı Besleme Sistemi	\$5.575
ST-373D/ST-988	Direct Drive Step Motorlu Düğme Otomatik Kovalı Besleme Sistemi	\$3.725
ST-438GT/ST-998S	Elektronik Düğme Otomatik Kovalı Besleme Sistemi(Marka Yön İçin Kameralı)	\$18.600
Opsiyonel: Renk Sensörü(K-RS)	Otomatik Kova Besleme İçin Renk Sensörü	\$465
ST-917	Top Düğme Otomatik Kovalı Besleme Sistemi	\$3.165
ST-373D/917	Direct Drive Top Düğme Otomatik Kovalı Besleme Sistemi	\$4.285
ST-439GT/ST-917	Elektronik Direct Drive Düğme Otomatik Kovalı Besleme Sistemi	\$6.575

Elektronik Direct Drive İlik



ST-1790 SERİSİ

Direct Drive Mekanik İlik



ST-781D

Modeller	Özellikler	Fiyatı
ST-1790-A	Elektronik Direct Drive İlik	\$4.185
ST-1790-E-S	Elektronik Direct Drive İlik(Dokuma)	\$3.445
ST-1790-E-K	Direct Drive İlik(Örme)	\$3.445
ST-781D	Direct Drive Mekanik İlik	\$2.325

GÖZLÜ İLİK MAKİNELERİ

Elektronik Direct Drive Gözlü İlik

- * 2500 Devir yüksek hız
- * En hassas kumaşlarda bile mükemmel dikiş kalitesi
- * Dikiş bölgesi arkasındaki geniş alan sayesinde her türlü işte kullanım kolaylığı
- * Direct Drive servo motor teknolojisi
- * Maksimum enerji tasarrufu
- * Kullanımı kolay Türkçe kontrol paneli
- * Yüksek hızda bile titreşimsiz ve sessiz çalışma



ST-9820A-02

Modeller	Özellikler	Fiyatı
ST-9820A-01	Elektronik Direct Drive Gözlü İlik(Ceket)(El-Ayak Swichli)	\$7.890
ST-9820A-02	Elektronik Direct Drive Gözlü İlik(Kot)(El-Ayak Swichli)	\$7.890

İşleme Makinesi (13x10cm)

**ST-1310**

İşleme Makinesi (22x10cm)

**ST-2210**

Modeller	Özellikler	Fiyatı
ST-630GT-01S	İşleme Makinesi (6x8cm)(Lastik Birleştirme)	\$4.745
ST-630GT-02S	İşleme Makinesi (6x8cm)(Kot Etiket)	\$4.745
ST-1310	İşleme Makinesi (13x10cm)	\$7.210
ST-2210	İşleme Makinesi (22x10cm)	\$7.440

İşleme Makinesi (30x20cm)

**ST-3020**

İşleme Makinesi (60x40cm)

**ST-6040**

Modeller	Özellikler	Fiyatı
ST-3020	İşleme Makinesi (30x20cm)	\$11.160
ST-6040	İşleme Makinesi(60x40cm)	\$21.390

ALAN TARAMA MAKİNESİ

stronger

130x90 cm Alan Tarama Makinesi



ST-130X90N

130x90 cm Alan Tarama Makinesi Lazerli



ST-130X90L

Modeller	Özellikler	Fiyatı
ST-130x90N	130x90 cm Alan Tarama Makinesi	\$11.160
ST-130x90L	130x90 cm Alan Tarama Makinesi Lazerli	\$15.160

ALAN TARAMA MAKİNESİ

stronger

130x90 cm Alan Tarama Makinesi
360 Derece Döner Kafa



ST-360C-139

200x90 cm Alan Tarama Makinesi



ST-200X90N

Modeller	Özellikler	Fiyatı
ST-360C-139	130x90 cm Alan Tarama Makinesi 360 Derece Oynar Kafa	\$16.370
ST-200x90N	200x90 cm Alan Tarama Makinesi	\$14.510

**ST-2210H-XZ****Kot Pantolon Eskitme/Karalama Otomatı****ÖZELLİKLER;**

- Dokunmatik Renkli Grafik Ekran
- Türkçe Renkli Program Paneli
- 15 Adımda Otomatik İlerleme Fonksiyonu
- 3 Farklı Beden Kalıp Ve Ayar Sistemi
- Mükemmel Dikiş Kalitesi
- 210X100mm Alan İçerisinde Sınırsız Dikiş Programı
- USB İle Çalışma Özelliği
- Sessiz Çalışma
- 2700 Devir
- Büyük Mekik
- Pnömatik Ayak
- X-Y 750W-Step Motor Kontrolü
- Inverter Clamp Sistemi Sayesinde Kalıpsız Çalışma İmkânı

Modeller	Özellikler	Fiyatı
ST-2210H-XZ	Kot Pantolon Süs Dikiş Karalama Otomatı	\$20.000

**OTOMATİK CİRT KESİM-DİKİM
OTOMATİK ŞERİT KIVIRMA-DİKİM****Otomatik Cırt Kesim - Dikim Makinesi****ST-CK6000****Otomatik Şerit Kıvrırma Dikim Makinesi****ST-KS6500**

Modeller	Özellikler	Fiyatı
ST-CK6000	Otomatik Cırt Kesim - Dikim Makinesi	\$13.950
ST-KS6500	Otomatik Şerit Kıvrırma - Dikim Makinesi	\$12.400

Tek Kafa 15 İğne Nakış Makinesi



ST/RCM-1501TC-7S

Modeller	Özellikler	Fiyatı
ST-PRO-1201	1 Kafa 15 İğne Nakış 360*200	\$7.440
OLE-1201	1 Kafa 15 İğne Nakış 360*200 (Tajima Modeli)	\$7.440
ST-RCM-1501TC-7S	1 Kafa 15 İğne Nakış 560*360	\$12.745
ST-RCM-1501TC-7S-P	1 Kafa 15 İğne Nakış 560*360 - Pul Payet Aparatlı	\$13.485

NAKIŞ MAKİNELERİ



ST/FHT-1208-T400

8 Kafa 12 İğne Nakış Makinesi

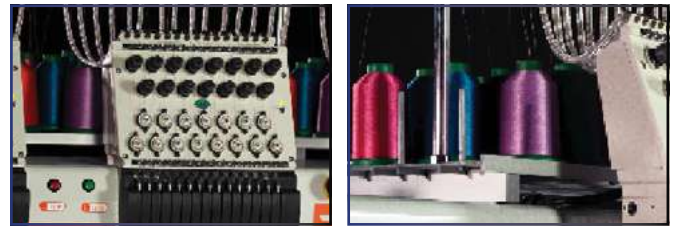

Modeller	Özellikler	Fiyatı
ST-FHT-1204-T400	4 Kafa 12 İğne Nakış 400*680	\$36.425
ST-FHT-1206-T400	6 Kafa 12 İğne Nakış 400*680	\$43.400
ST-FHT-1208-T400	8 Kafa 12 İğne Nakış 400*680	\$51.900
ST-FHT-1212-T400	12 Kafa 12 İğne Nakış 400*680	\$60.450

stronger

Kingtex Motor ve Kontrol Kutuları

**M5-40-NA**

Hohsing Overlok İçin Full Havalı Sistem

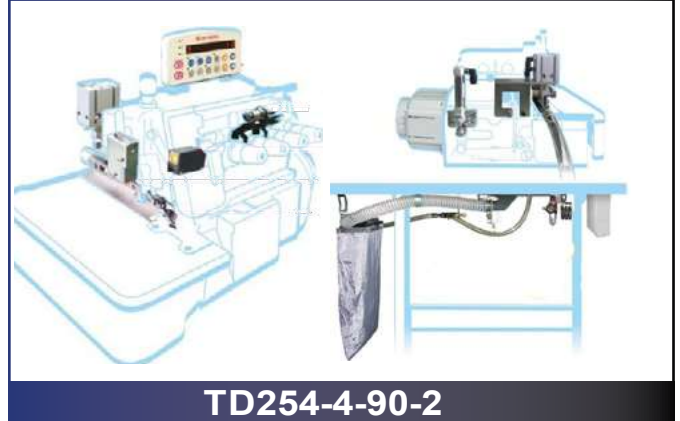
**TD254-4-90-2**

Modeller	Özellikler	Fiyatı
QD626F	Kingtex KLD-900 Düz İçin Kontrol Kutusu	\$235
QD581	Kingtex KLD-900 Düz İçin Motor	\$155
QD2623E	Kingtex 5000F Overlok İçin İçin Kontrol Kutusu	\$235
QD581	Kingtex 5000F Overlok İçin Motor	\$165
MD-4-UH-220	Hohsing Kingtex UHD-9000 Overlok Kontrol Kutusu	\$930
M5-40-NA142	Hohsing Kingtex UHD-9000 Overlok Motoru	\$465
i70M-K1-220	Hohsing Kingtex CTD/FTD Reçme Kontrol Kutusu	\$1.240
M1-50-AG147	Hohsing Kingtex CTD/FTD Reçme Motoru	\$465
GD40-4-36-220	Hohsing Kingtex NTD Lok Kontrol Kutusu	\$1.280
M1-50-AA586	Hohsing Kingtex NTD Lok Motoru	\$475
TD254-4-90-2	Hohsing Overlok İçin Full Havalı Sistem	\$1.910

stronger

Supu Motor ve Sistemleri

**SUPU**

Redsun Direct Drive Overlok Motoru

**R9/PS-MAX**

Modeller	Özellikler	Fiyatı
Supu D.D Overlok	Overloklar için Dir. Drive İğne Pozisyonlu Kutu+Motor	\$175
Supu-D.D Reçme	Reçmeler için Direct Drive İğne Pozisyonlu Kutu+Motor	\$190
Supu-D.D Çok İğne/Kollu	Kansai Çok İğneli Mak. için Direct Drive İğne Pozisyonlu Kutu+Motor	\$190
Supu-Full Elektrikli Sistem Overlok	Overloklar için Full Elektrikli Sistem	\$620
Supu-Full Havalı Sistem Overlok	Overloklar için Full Havalı Sistem	\$750
R9/PS-MAX	Redsun Direct Drive Overlok Motoru(Ayak Kaldırma ve Kesici Çıkışlı)	\$290
TH-UH9000-T8	İğne Pozisyonlu Motor (550 W)-Kingtex 9000 Serisi Overlok İçin	\$185
TH-FT7000-T8	İğne Pozisyonlu Motor (550 W)-Kingtex 7000 Serisi Reçme İçin	\$190
Kavramalı Motor	Kavramalı Motor	\$205

Ayak-Tabla



AYAK-TABLA

Pistonlu/Sessiz Kompresör



ST-750SX4

Modeller	Özellikler	Fiyatı
AYAK	Tekerlekli Makine Ayağı	\$85
TABLA	Yerli Makine Tablası	\$95
ST-750Sx3	100 Litre Sessiz Kompresör	\$1.305
ST-750Sx4	150 Litre Sessiz Kompresör	\$1.725

OTOMATİK KATLAMA & PAKETLEME MAKİNESİ



ST-KP-3000

Otomatik Katlama Makinesi

ST-KP-3000; Stronger Otomatik Katlama ve Paketleme Makinesi, küçük boyutlu, yerden tasarruf sağlayan ve uygun maliyetli özelliklere sahip ekonomik bir giysi katlama ve torbalama makinesidir. Tek operatör ile T-shirt katlama ve el ile paketleme operasyonunuzu hızlı bir şekilde yapmanıza yardımcı olur. Katlama öncesi genişlik aralığı 35 cm- 74 cm arasında olmalıdır. Katlama öncesi uzunluk ise 40 cm-90 cm aralığında olmalıdır. Saatlik kapasitesi ortalama 400 adettir. ST-KP-4000; Stronger Otomatik Katlama Makinesi, daha büyük ölçülü giysilerin katlaması için uygundur. Katlama öncesi genişlik aralığı 32 cm- 85 cm arasında olmalıdır. Katlama öncesi uzunluk ise 40 cm-95 cm aralığında olmalıdır. Saatlik kapasitesi ortalama 400 adettir.

Modeller	Özellikler	Fiyatı
ST-KP-3000	Stronger Otomatik Katlama ve Paketleme Makinesi	\$7.815
ST-KP-4000	Stronger Otomatik Katlama ve Paketleme Makinesi(Büyük Ölçü)	\$9.300

stronger

Tablaya Monteli/Otomatik Yağlamalı
İplik Temizleme Makinesi



Manuel Yağlamalı
İplik Temizleme Makinesi



Modeller	Özellikler	Fiyatı
GT22-02	Otomatik Yağlamalı Tablaya Monteli İplik Temizleme Makinesi	\$1.210
FT100-S	Manuel Yağlamalı İplik Temizleme Makinesi	\$910

stronger

Otomatik Kılçıklı Etiketleme Makinesi



Elektrikli-Laserli-Switchli Çıt Çıt Makinesi



Modeller	Özellikler	Fiyatı
ST-500	Otomatik Kılçıklı Etiketleme Makinesi	\$1.550
ST-KM 400 S	Elektronik Kontrollü Saç Gövde Çıt Çıt Makinesi	\$1.260

ETEK BASKI MAKİNESİ ÇUVAL AĞZI MAKİNESİ

stronger

Etek Baskı Makinesi



ST-CM500

Çuval Ağzı Makineleri



ST-26-1A

ST-9-201

Modeller	Özellikler	Fiyatı
ST-101-SD	Endüstriyel Tip Direct Drive Etek Baskı Makinesi	\$1.350
ST-CM500	Küçük Tip Etek Baskı Makinesi	\$270
ST-26-1A	Çuval Ağzı Makinesi	\$185
ST-9-201	Şarjlı Çuval Ağzı Makinesi	\$390

TELA PRES & TRANSFER BASKI

stronger

Tela Yapıştırma Presi



ST-T400

Tek Kademeli Transfer Baskı



ST-60M

Modeller	Özellikler	Fiyatı
ST-T400	Tela Yapıştırma Presi(40 cm)	\$3.930
ST-T600	Tela Yapıştırma Presi(60 cm)	\$4.875
ST-T800	Tela Yapıştırma Presi(80 cm)	\$6.155
ST-40M	Tek Kademeli Transfer Baskı 40x40cm	\$845
ST-60M	Tek Kademeli Transfer Baskı 40x60cm	\$1.110
ST-80M	Tek Kademeli Transfer Baskı 40x80cm	\$1.365

Konveyör Bantlı Rapor Vericili İğne Dedektörü



ST-688-S

Hız Kontrollü Hava Yastıklı Hızar



ST-B900

Modeller	Özellikler	
ST-688-S	Konveyör Bantlı Rapor Vericili İğne Dedektörü	\$5.425
ST-B900	Hız Kontrollü Hava Yastıklı Hızar	\$5.210

Otomatik Sıcak Soğuk Etiket Kesme Makinesi



ST-120LR

Otomatik Biye Kesme Makinesi



ST-911B

Modeller	Özellikler	Fiyatı
ST-110LR	Otomatik Sıcak Soğuk Etiket Kesme (110 mm)	\$1.165
ST-120L	Otomatik Soğuk Etiket Kesme (120 mm)	\$1.955
ST-120LR	Otomatik Sıcak Soğuk Etiket Kesme (120 mm)	\$2.790
ST-911B	Otomatik Biye Kesme Makinesi	\$1.480

Santian
Kesimhane
by Demirbilek

Santian Kesim Motorları Satış ve Kiralama Servisi
Türkiye'nin Her Yerinde



Santian Kesimhane
Standlarımız.



Santian Elektrikli Makas



ST-EC-1000A

Santian Delgi Makinası 120W



ST-CD1-1D 120W

Santian Delgi Makinası 300W



ST-CD2-2D 300W

Santian Pastal Başlı Motoru 2.6mm Digital-Servo Motorlu



ST-CZD-B11S

Santian Pastal Başlı Motoru 2.6mm Digital



ST-CZD-B11

Modeller	Özellikler	Fiyatı
ST-EC-1000A	Santian Elektrikli Makas	\$130
ST-CD1-1D 120W	Santian Delgi Makinası 120W	\$100
ST-CD2-2D 300W	Santian Delgi Makinası 300W	\$315
ST-CZD-B11	Santian Pastal Başlı Motoru 2.6mm Digital	\$445
ST-CZD-B11S	Santian Pastal Başlı Motoru 2.6mm Digital-Servo Motorlu	\$530

Santian Yuvarlak Avuç İçi Kesim Motoru



ST-50

Santian Yuvarlak Avuç İçi Kesim Motoru



ST-70

Santian Yuvarlak Kesim Motoru



ST-100

Santian Kesim Motoru Sarı Kafa 5" 370W



ST-5001/5" 370W

Santian Kesim Motoru Kırmızı Kafa 8" 750W



ST-6001/8" 750W

Santian Kesim Motoru Kırmızı Kafa 10" 750W



ST-6001/10" 750W

Modeller	Özellikler	Fiyatı
ST-50	Santian Yuvarlak Avuç İçi Kesim Motoru	\$110
ST-70	Santian Yuvarlak Avuç İçi Kesim Motoru	\$120
ST-100	Santian Yuvarlak Kesim Motoru	\$150
ST-5001/5" 370W	Santian Kesim Motoru Sarı Kafa 5" 370W	\$660
ST-6001/8" 750W	Santian Kesim Motoru Kırmızı Kafa 8" 750W	\$605
ST-6001/10" 750W	Santian Kesim Motoru Kırmızı Kafa 10" 750W	\$605

KESİM MOTORLARI

Santian

Mavi Kafa Kesim Motoru



ST-7001/6" 650W

Kara Kafa Kesim Motoru



ST-7001/10" 1180W

Hız Ayarlı Servo Kesim Motoru



ST-7001VS 12" 1600W

Modeller	Özellikler	
ST-7001/6"650W	Santian Kesim Motoru Mavi Kafa 6" 650W	\$640
ST-7001/8"650W	Santian Kesim Motoru Mavi Kafa 8" 650W	\$640
ST-7001/10"650W	Santian Kesim Motoru Mavi Kafa 10" 650W	\$640
ST-7001/8"1180 WATT	Santian Kesim Motoru Kara Kafa 8" 1180W	\$705
ST-7001/10"1180 WATT	Santian Kesim Motoru Kara Kafa 10" 1180W	\$705
ST-7001/12"1180 WATT	Santian Kesim Motoru Kara Kafa 12" 1180W	\$735
ST-7001VS 8"1600 WATT	Santian Kesim Motoru Hız Ayarlı 8"	\$1.080
ST-7001VS 10"1600 WATT	Santian Kesim Motoru Hız Ayarlı 10"	\$1.080
ST-7001VS 12"1600 WATT	Santian Kesim Motoru Hız Ayarlı 12"	\$1.165
ST-7001VS 13"1600 WATT	Santian Kesim Motoru Hız Ayarlı 13"	\$1.255

KESİM MOTORLARI

esman

Sarı Dar Bıçaklı Kesim Motoru



ESMAN 5" SARI

Kara Kafa Kesim Motoru



ESMAN 8"10"12 BLACK

Mavi Kesim Motoru



ESMAN 6"8"10 MAVİ

Modeller	Özellikler	
ESMAN 5" Sarı	Kesim Motoru Sarı Kafa Dar Bıçaklı 5"	\$650
ESMAN 6" Mavi	Kesim Motoru Mavi Kafa 6" 550W	\$540
ESMAN 8" Mavi	Kesim Motoru Mavi Kafa 8" 550W	\$550
ESMAN 10" Mavi	Kesim Motoru Mavi Kafa 10" 550W	\$565
ESMAN 8" Kara	Kesim Motoru Kara Kafa 8" 1000W	\$585
ESMAN 10" Kara	Kesim Motoru Kara Kafa 10" 1000W	\$595
ESMAN 12" Kara	Kesim Motoru Kara Kafa 12" 1000W	\$605

Doldurma Makinası



Plotter Makinası



Modeller	Marka	Özellikler
ST-PV-125-60A EPSON (Mürekkep dolumlu)	Santian	Çizim Hızı: 150M2H
ST-PV-165-60A EPSON (Mürekkep dolumlu)	Santian	DPI: 150-600DPI
ST-PV-185-60A EPSON (Mürekkep dolumlu)	Santian	Mürekkep Temini; mürekkeple ortak tedarik
ST-PV-205-60A EPSON (Mürekkep dolumlu)	Santian	Mürekkep Tankı Kapasitesi: 200ML
ST-TF 12 HP45 (yeniden doldurma yok)	Santian	Baskı Kafası Tipi: Epson 608 iki kafa, orijinal ürünler
ST-TF 19 HP45 (yeniden doldurma yok)	Santian	Çizim Formatı: Herhangi bir CAD yazılımına uygulanabilir
ST-TF 21 HP45 (yeniden doldurma yok)	Santian	Mürekkep Sarf Malzemeleri: Bir yıl için 50\$-80\$'dan daha az



MCA 20K-LASTİK VERİCİ SİSTEM



TFU16-3/AD-BİYE BESLEME



MK1-1-01-LASTİK VERİCİ SİSTEM



**APARAT SİSTEMLERİ & DERİ DİKİM
FİYAT-KALİTE PERFORMANS ÜRÜNLERİ!**



PF ÇEKTİRME APARATLARI



MC S8-57 LASTİK VERİCİ SİSTM.



MCU-30



Vakumlu iplik kesicili overlok makineleri için uygundur.

Daha kolay iplik kesme için ipliği serbest bırakır.



MC M8S

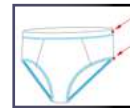

Lastik Bant Örtüşme

*Kesimden sonra elastik üzerindeki gerilimi korur.
*Mükemmel bir bağlantı oluşturmak için lastik kesildikten sonra gerginliği korumak için dairesel dikiş yapar.

MC E8U

Lastik Çözücülü Ünlversal Tip Üstten Lastik Verici, Kesicili



MCU-30

Lastik Çözücülü Ünlversal Tip Üstten Lastik Verici, Kesicili, Tansiyon Açıcılı



MCU-30/TR

TR Tansiyon Açıcı



MC M8S

RTA



MC E8U

Daha kolay iplik kesme için ipliği serbest bırakır.

Vakumlu iplik kesicili overlok makineleri için uygundur.

*Kesimden sonra elastik üzerindeki gerilimi korur.
*Mükemmel bir bağlantı oluşturmak için lastik kesildikten sonra gerginliği korumak için dairesel dikiş yapar.

Lastik Bant Örtüşme

Modeller	Özellikler	Fiyatı
MCU-30	Lastik Çözücülü Ünlversal Tip Üstten Lastik Verici, Kesicili	\$8.930
MCU-30/TR	Lastik Çözücülü Ünlversal Tip Üstten Lastik Verici, Kesicili, Tansiyon Açıcılı	\$9.440
RTA 6-22 mm	Kesim Sonrası Gergin Bırakma 6-22 mm	\$1.025
RTA 19-38 mm	Kesim Sonrası Gergin Bırakma 19-38 mm	\$1.070
RTA 25-50 mm	Kesim Sonrası Gergin Bırakma 25-50 mm	\$1.165
RTA 38-64 mm	Kesim Sonrası Gergin Bırakma 38-64 mm	\$1.225

Lastik Çözücülü Ünlversal Tip Üstten Lastik Verici

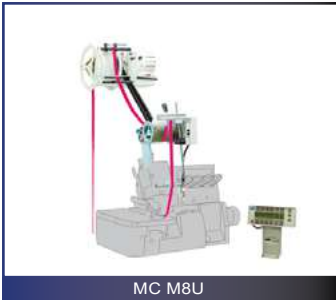

MC M8U

Lastik Çözücülü Ünlversal Tip Yandan Lastik Verici

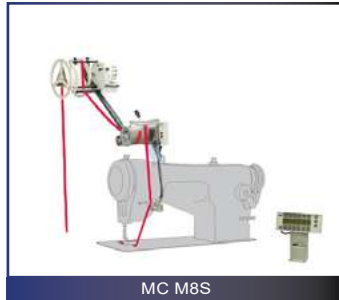

MC M8S

Lastik Çözücülü Ünlversal Tip Altıtan Lastik Verici



MC M8B

Lastik Çözücülü Ünlversal Tip Elektronik Üstten Lastik Verici 64 mm

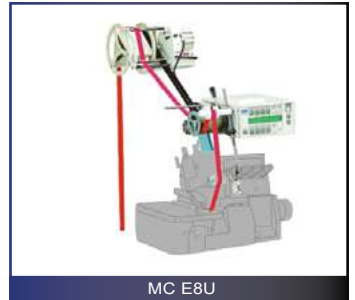

MC E8U

Modeller	Özellikler	Fiyatı
MC M8U/S	Lastik Çözücülü Ünlversal Tip Üstten&Yandan Lastik Verici	\$3.720
MC M8U/S/SY	Lastik Çözücülü Ünlversal Tip Üstten&Yandan Lastik Verici (Senkronizerli)	\$4.000
MC M8B	Lastik Çözücülü Ünlversal Tip Altıtan Lastik Verici	\$3.720
MC M8B/SY	Lastik Çözücülü Ünlversal Tip Altıtan Lastik Verici (Senkronizerli)	\$4.000
MC E8U	Lastik Çözücülü Ünlversal Tip Elektronik Üstten Lastik Verici 64 mm	\$3.490
MC E8U/SY	Lastik Çözücülü Dikiş Sayıcılı Elektronik Üstten Lastik Verici 64 mm (Senkronizerli)	\$3.815
SY	Senkronizer	\$280
SY Set	Senkronizer Set	\$375

Overlok için



MCA 20K-38

Overlok için (Tansiyon Açıklı)



MCA 20K-38/TR/TFU/RTA

Reçme için



MCA 20C-38/MCA 20C-64

Modeller	Özellikler	Fiyatı
MCA 20K-38	Overlok için, Elektronik Lastik Verici - 32 mm Kesicili	\$6.000
MCA 20K-38/TR	Overlok için, Elektronik Lastik Verici - 32 mm Kesicili, Tansiyon Açıklı	\$6.375
MCA 20K-64	Overlok için, Elektronik Lastik Verici - 64 mm Kesicili	\$6.000
MCA 20K-64/TR	Overlok için, Elektronik Lastik Verici - 64 mm Kesicili, Tansiyon Açıklı	\$6.375
MCA 20Z-19	Zigzag için, Elektronik Lastik Verici - 19 mm Kesicili	\$6.000
MCA 20C-38	Reçme için, Elektronik Lastik Verici - 32 mm Kesicili	\$6.000
MCA 20C-64	Reçme için, Elektronik Lastik Verici - 64 mm Kesicili	\$6.000

Zigzag, Reçme, Overlok



MC S8-57

Altan Beslemeli



MC S8B-57

Yandan Beslemeli



MC S8S-57

Modeller	Özellikler	Fiyatı
MC S8Z/S8K/S8C-57	Zigzag/Overlok/Reçme Lastik verici 57 mm	\$2.185
MC S8U-57	Genel Tip/Altan/Yandan Lastik verici 57 mm	\$2.185
MC S8B/S8S-57	Üstten/Yandan Lastik verici 57 mm	\$2.185



Tek veya çift iğne (Normal)
Küçük Teker



PS

AK montaj seti: Makinenin arkasındaki otomatik kaldırıcı selonoidle beraber çalışır.

Düz yatak reçme



PL-S1

AK montaj seti: Makinenin arkasında bulunan geri dikiş selonoidi ile kullanılır.

Burunlu reçme



PL-S2

Tek ve çift iğne makineler için
üst ve alt çekiciler (Düzenli)



PT



PL -AK P5535 JUKI DDL-555N-AK



PL -B P5535 BROTHER LT2-B842-403

Uzun Gövdeli Makineler ve Çift İğneler için Alt-Üst Çekici



PT-L

Modeller	Özellikler	Fiyatı
PS	Düz Makineler için Çekici (Ufak Tekerlekli)	\$1.815
PL	Düz Makineler ve Çift İğneler için Çekici (Büyük Tekerlekli)	\$1.815
PL-S1	Reçmeler için Çekici	\$1.815
PL-S2	Burunlu Reçmeler İçin Çekici (Alt Çekicili)	\$2.050
PS-L	Tek/Çift İğne Uzun Kafa Makineler İçin için Alt-Üst Çekici(Ufak Tekerlekli)	\$2.095
PL-L	Tek/Çift İğne Uzun Kafa Makineler İçin için Alt-Üst Çekici(Büyük Tekerlekli)	\$2.095
PT	Düz Makineler ve Çift İğneler için Alt-Üst Çekici	\$2.420
PT-H	Düz Makineler ve Çift İğneler için Alt-Üst Çekici Kalın İşler için	\$2.420
PT-L	Uzun Gövdeli Makineler ve Çift İğneler için Alt-Üst Çekici	\$3.255
AK	Ayak Kaldırma	\$335



Kollu Makineler için Çekici



PF

Lok Makinesi için Paletli Çekici, Zincir Kesmeli

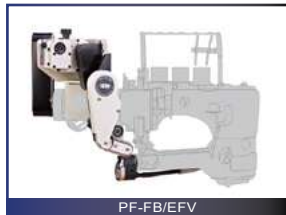

PF-FB/EFV

Elektrikli Zincir Kesici



ECV/EFV

Havalı Giyotin Kesici



GFV-08

Havalı Ayak Kaldırma



AF

Modeller	Özellikler	Fiyatı
PF	Kollu Makineler için Çekici (Gömlek için)	\$1.815
PF-H	Kollu Makineler için Çekici (Kot için)	\$1.815
PF-HB	Kollu Makineler için Paletli Çekici	\$2.515
PF-HB/ECV	Kollu Makineler için Paletli Çekici, Zincir Kesmeli	\$4.310
PF-HB/AF	Kollu Makineler için Paletli Çekici, Ayak Kaldırma	\$3.000
PF-HB/ECV/AF	Kollu Makineler için Paletli Çekici Ayak Kaldırma, Zincir Kesmeli	\$4.840
PF-FB	Lok Makinesi için Paletli Çekici	\$2.885
PF-FB/EFV	Lok Makinesi için Paletli Çekici, Zincir Kesmeli	\$4.650
PF-FB/GFV-8	Lok Makinesi için Paletli Çekici, Havalı Giyotin Kesicili	\$6.015
ECV/EFV	Elektrikli Zincir Kesme	\$1.860
GFV-08	Havalı Giyotin Kesici	\$3.255
AF	Havalı Ayak Kaldırma	\$515

Düz Makineler için Alt-Üst Çekerli Çekici



PY

Spagetti Askı Dikişi için Ön Mardaneli Çekici



PY-SP

Overloklar için Önden Çekici (Spagetti için)

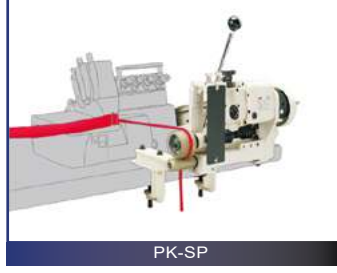

PK-SP

Yandan Tekerlekli Çekici



PM

Modeller	Özellikler	Fiyatı
PY	Düz Makineler için Alt-Üst Çekerli Çekici	\$1.815
PY-C	Reçmeler için Alt-Üst Mardaneli Çekici	\$1.815
PY-SP	Spagetti Askı Dikişi için Ön Mardaneli Çekici	\$1.815
PK	Overloklar için Alt-Üst Çekerli Çekici	\$1.815
PK-SP	Overloklar için Önden Çekici (Spagetti için)	\$1.815
PM	Yandan Tekerlekli Çekici	\$1.815
PM/AF	Yandan Tekerlekli Çekici-Sensörlü Ayak Kaldırmalı	\$2.545

Overloklar için Tekerlekli Çekici



PG

Overloklar için Paletli Çekici



PR

Overloklar için Üstten Paletli Çekici



PO

Uzun Gövdeli Baskı Makinaları için Çekici

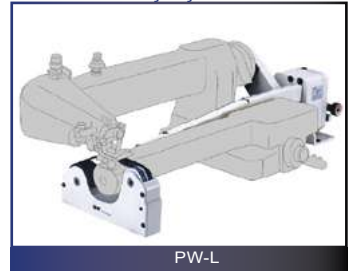

PW-L

Modeller	Özellikler	Fiyatı
PG	Overloklar için Tekerlekli Çekici	\$1.815
PR	Overloklar için Paletli Çekici	\$1.815
PO	Overloklar için Üstten Paletli Çekici	\$1.815
PO-F	Overloklar için Havalı Aparalı Üstten Paletli Çekici	\$2.885
PW	Baskı makinaları için çekici	\$1.815
PW-L	Uzun gövdeli baskı makinaları için çekici	\$1.815



TC A-H50/C



E12: Sağ Parmak Düğmesi
(Opsiyonel parça)

TC M-L25/F



TC M-L25/F Sipariş Rehberi

1

2

3

1: Biye Kesim Yolu

M: Manuel Kesim Pedalı

Dikiş Makine Tipi



Düz Yatak Makine Bağlantısı



Reçme Makinesi için Bağlantı



Hareketli Bağlantı (Standart Parça)

TC A-M45/F



E8: Dizlik pedalı
(Standart parça)



E11: Sol Parmak Düğmesi
(Opsiyonel parça)

Giyotinli Biye Kesici, Adidas 3'lü
Şerit Besleyicili ve İstifli

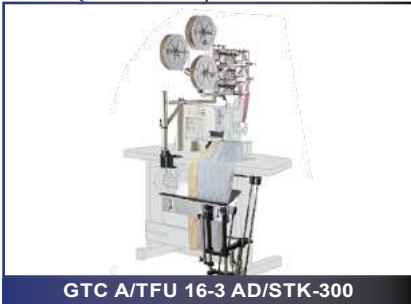

GTC A/TFU 16-3 AD/STK-300

Giyotinli Biye Kesici, Adidas 3'lü
Şerit Besleyicili



GTC A/TFU 16-3 AD

Giyotinli Biye Kesici



GTC A

Modeller	Özellikler	Fiyatı
TCM L25	Havalı Biye Kesici 25 mm Bıçak Genişliği	\$1.620
TCM M45	Havalı Biye Kesici 45 mm Bıçak Genişliği	\$1.705
TCM H50	Havalı Biye Kesici 55 mm Bıçak Genişliği	\$1.770
TCM X65	Havalı Biye Kesici 65 mm Bıçak Genişliği	\$2.095
TCA L25	Otomatik Sensör Kesicili Havalı Biye Kesici 25 mm Bıçak Genişliği	\$2.720
TCA M45	Otomatik Sensör Kesicili Havalı Biye Kesici 45 mm Bıçak Genişliği	\$2.790
TCA H50	Otomatik Sensör Kesicili Havalı Biye Kesici 55 mm Bıçak Genişliği	\$2.885
TCA X65	Otomatik Sensör Kesicili Havalı Biye Kesici 65 mm Bıçak Genişliği	\$3.165
GTC A/TFU 16-3 AD/STK-300	Giyotinli Biye Kesici, Adidas 3'lü Şerit Besleyicili ve İstifli	\$14.230
GTC A/TFU 16-3 AD	Giyotinli Biye Kesici, Adidas 3'lü Şerit Besleyicili	\$10.790
GTC A	Giyotinli Biye Kesici	\$8.325

Zigzag Lastik Verici



Overlok Lastik Verici



Burunlu Reçme Lastik Gerdirci (Havalı)



Burunlu Reçme Lastik Gerdirci (Mekanik)

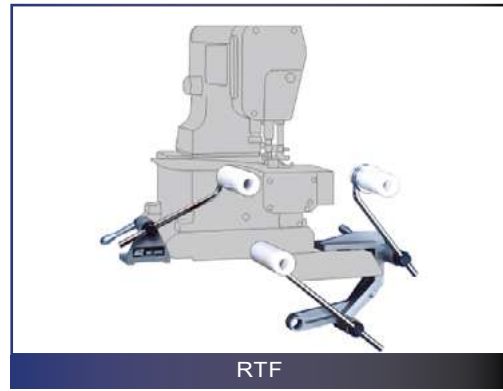

Havalı Switch Havalı Switch



Sürekli/Aralıklı İletim



Modeller	Özellikler	Fiyatı
MDL 31/30-2	Zigzag Lastik Verici (Makinanın üstüne/tablasına monte edilen) 50 mm	\$895
MDL 31/30-4	Zigzag Lastik Verici (Makinanın üstüne/tablasına monte edilen) 100 mm	\$1.025
MDK 61/60-2	Overlok Lastik Verici (Makinanın üstüne/tablasına monte edilen) 50 mm	\$895
MDK 61/60-4	Overlok Lastik Verici (Makinanın üstüne/tablasına monte edilen) 100 mm	\$1.025
RTP	Burunlu Reçme Lastik Gerdirci (Havalı)	\$775
RTF	Burunlu Reçme Lastik Gerdirci (Mekanik)	\$335
AF10/AF20	Havalı Dizlik	\$235
S-1	Sürekli İletim	\$375
P-1/P2	Aralıklı İletim	\$840



- Mekanik çözücü apara (normal parçalar)
- Kutuya takılan kıvrılmış lastik veya kordonu çözmek için.



- Sadece TFU 16-3.
- Karışmış ve birikmiş lastikleri dönme hareketiyle etkin bir şekilde çözer.



• Örnek: Adidas şerit



TFU 16-3
Üst bant besleme,
merdane genişliği 70 mm

TFU 16-8
Üst bant besleme,
merdane genişliği 200 mm



TFU 16-3/ UT-3
Üst bant besleme
(motorlu çözücü apara ile)
Merdane genişliği 70mm



TFU 16-3/ AD
Aynı anda 3 adet
biye besleme ünitesi



K-1

Desen kesim makinesi

TFS 26-3

Yan bant besleme, merdane genişliği 70 mm

TFS 26-8

Yan bant besleme, merdane genişliği 200 mm

Gömlekler İçin Kesici ve İstifleme

Çok Yönlü İstifleme



GRA-1000



STK-300

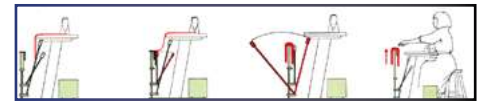

**İstifleme & Kaldırma
Prosedürleri**

Modeller	Özellikler	Fiyatı
TFU 16-3	Overlok ve Zigzag Lastik Besleyici (Üstten) 70 mm	\$655
TFU 16-3/UT-3	Overlok ve Zigzag Lastik Besleyici (Lastik Çözücülü) 70 mm	\$1.140
TFU 16-3/AD	Adidas 3'lü Şerit Besleyici	\$2.420
TFU 16-8	Overlok ve Zigzag Lastik Besleyici (Üstten) 200 mm	\$840
UT	Lastik Açıcı	\$530
TFS 26-3	Overlok ve Zigzag Lastik Besleyici (Yandan) 70 mm	\$655
TFS 26-8	Overlok ve Zigzag Lastik Besleyici (Yandan) 200 mm	\$840
K-1 II	İşleme Kesme Makinesi	\$2.235
GRA-1000	Gömlekler İçin Kesici ve İstifleme	\$11.815
STK-300	Çok Yönlü İstifleme	\$3.535

MK1 Lastik Verici Sistem



MK1 Kontrol Kutusu
Direct Drive Motor



MK-1-1-01



Eş zamanlayıcı



Operatör Paneli

Modeller	Özellikler	Fiyatı
MK-1-1-01	Overlok İçin Lastik Verici Sistem	\$1.165
MK-1-2-01	Reçme İçin Lastik Verici Sistem	\$1.165

LASTİK VERİCİ SİSTEMLERİ

MC1/MC2 Elektronik Lastik Verici Sistemleri



MC-1-1-01

Tansiyon Kontrollü Lastik Verici Sistem



TC5-U-00

Modeller	Özellikler	Fiyatı
MC1-38-UH-EU-A	Elektronik Lastik Çözücülü Lastik Verici Sistem	\$4.930
MC2-38-UH-EU-A	Elektronik Lastik Çözücülü Lastik Verici Sistem-Direct Drive Motorlu	\$5.770
TC3-00-U	Elektronik Tansiyon Kontrollü Lastik Verici Sistem-Sensör ve Giyotinli	\$4.930
TC5-U-00	Elektronik Tansiyon Kontrollü Lastik Verici Sistem	\$2.420
TF1-U-EU-07	Lastik Çözücülü Lastik Verici Sistem	\$1.155

www.edemirbilek.com.tr

**Binlerce Çeşit
Ürün Yelpazemizi İncelemek İçin
İnternet Sitemizi Ziyaret Edebilirsiniz.**

**Uygulamamızı App Store
ve Google Play Store
Üzerinden İndirebilirsiniz.**

 Download on the
App Store

 GET IT ON
Google Play

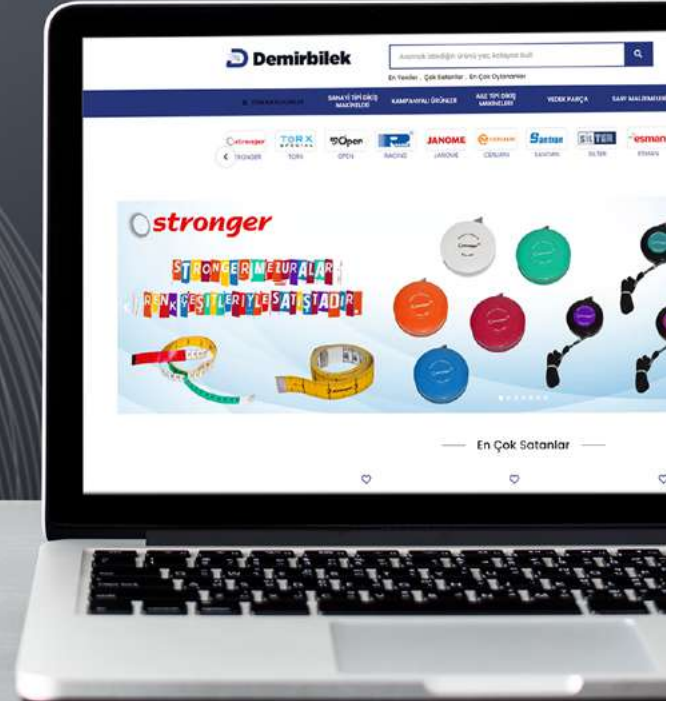

edemirbilek.com



android



ios

Her Türlü Yedek Parça, Aparat ve Aksesuarlarında Çözüm Ortağınız...



stronger

WAYKEN



*İplik Temizleme Makasları
Yedek Parça ve Apara Çeşitleri*



PIN



Sarf Malzemeleri ve Makas Çeşitleri





ÇAĞANOZ · LEKE TABANCASI DİKİŞ MAKİNA AKSESUARLARI YEDEK PARÇA & APARATLARI





Sessiz Çağanoz!..
Cerliani markası 1932'den bugüne
mükemmellik ve en yüksek kalite garantisidir..
Teknoloji Burada Yaşıyor!





**Tekstil Etiketleme
Numaratörleri**

esman
İğne



Uygun fiyata kaliteli ürün satışı ve müşteri memnuniyetini esas alan Demirbilek Makina'nın iğne piyasasındaki temsilcisi olan Esman İğne'nin özelliklerini şöyle sıralayabiliriz;

- Hammaddesi çeliktir ve kırılma olasılığı binde birdir,
- Üstün Alman Teknolojisi ile üretilmiştir,
- Bilya uçludur,
- Kumaşa zarar vermez,kanallar arası çapak bulunur,
- Büzülme,kayma ve dikiş atlaması gibi sorunlar olmaz,
- Sürtünmeden kaynaklanan ısınma sorunu Esman İğne kullanıcıları için bilinmeyen bir etkidir,
- Isınmaz ve iplik kopartmaz.



1522LG



1522BL



1522GN



1522RD

Janome 1522 Ev Tipi Dikiş Makinesi

renk seçenekleri ile...





JANOME
Türkiye



www.janome.com.tr

Dikiş, Nakış ve Daha Fazlası...



elna120



elna240

*İsviçreli Elna ile Dikiş Dikmek
Zannettiğinizden Çok Daha Kolay Olacak.*

Cephe Görünüş Renderları



İç Mekan Renderları

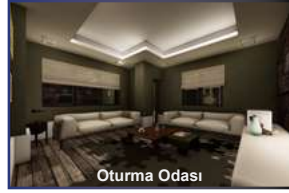
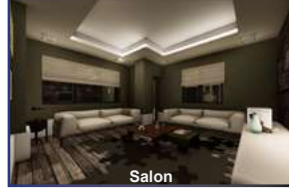

Sahadan Görüntüler

Çerkezköy İlçesinin Kızılpınar Mahallesine bağlı alanda inşaatı 2019 yılında başlayıp 2021 yılında tamamlanmış olan apartman, 6 katlı 12 daireden oluşmakta ve zemin katında dükkan yer almaktadır.



İrtibat için:

Demirbilek İnşaat

+90 (545) 360 25 83
+90 (536) 504 83 13

JANOME MODA CAFE

JANOME MODA CAFE

Yurtdışında bir çok örneği olan dikiş cafe konseptinin Türkiye'de ilk örneği olan JANOME Moda Cafe, dikiş nakışla ilgilenen herkesin uğrak yeri olacak. İsteyen herkes JANOME Moda Cafe'ye gelerek makine başına her türlü dikiş ihtiyacını karşılayabilecek. Uzman yardımcılarının geniş bilgi ve tecrübesi cafeye gelenlerin en büyük yardımcısı olacak.

DÜNYA MUTFAĞININ EN LEZİZ YEMEKLERİ
DİKİŞ, NAKIŞ, DİKİM ATÖLYESİ, EĞİTİM VE SEMİNERLERİ
TÜM ÖZEL GÜNLER VEYA KÜTLAMALAR
İŞ TOPLANTILARI.



Kalitenin tek tercih noktası...

www.demirbilekltd.com.tr

www.janome.com.tr

www.edemirbilek.com



@demirbilekmakina



Instagram Hesabımıza
Erişim için;



Demirbilek



Facebook Hesabımıza
Erişim için;



Demirbilek Makina



Youtube Hesabımıza
Erişim için;

DEMİRBİLEK MAK. SAN. TİC. LTD. ŞTİ

İŞ BANKASI - UNKAPANI	ŞUBE KODU : 1058	HESAP NO TL : 282737	IBAN NO : TR53 0006 4000 0011 0580 2827 37
	ŞUBE KODU : 1058	HESAP NO USD : 169491	IBAN NO : TR23 0006 4000 0021 0580 1694 91
	ŞUBE KODU : 1058	HESAP NI EURO : 174680	IBAN NO : TR85 0006 4000 0021 0580 1746 80
GARANTİ BANKASI - UNKAPANI	ŞUBE KODU : 160	HESAP NO TL : 6201206	IBAN NO : TR12 0006 2000 1600 0006 2012 06
	ŞUBE KODU : 160	HESAP NO USD : 9097542	IBAN NO : TR49 0006 2000 1600 0009 0975 42
	ŞUBE KODU : 160	HESAP NO EURO : 9089120	IBAN NO : TR75 0006 2000 1600 0009 0891 20
YAPI KREDİ BANKASI - MERCAN	ŞUBE KODU : 055	HESAP NO TL : 65050483	IBAN NO : TR78 0006 7010 0000 0065 0504 83
	ŞUBE KODU : 055	HESAP NO USD : 65107141	IBAN NO : TR02 0006 7010 0000 0065 1071 41

Katalogta yayınlanan ürünlerin özellikleri, teknik değişiklikleri ve fiyatları önceden bildirilmeden DEMİRBİLEK MAK. SAN. TİC. LTD. ŞTİ. tarafından değiştirilebilir. Basım hatalarından kaynaklanan yanlışlıklardan firmamız sorumlu değildir. Kurtlar Türkiye İş Bankası transfer satış kuru esasına göre belirlenir. Açık hesap satışı yoktur. Zamanında ödenmeyen faturalara %5 vade farkı uygulanır. Tüm ürünlerimiz 2 yıl garantilidir.

DEĞERLİ SİPARİŞLERİNİZİ BEKLER, HAYIRLI İŞLER DİLERİZ..

Kingtex *stronger* JANOME



Santran
Kesimhanne
by Demirbilek

esman



WAYKEN



Demirbilek

Demirbilek Makina San. ve Tic. Ltd. Şti.

UNKAPANI MERKEZ: Katip Çelebi Caddesi No: 20 Unkapanı / İSTANBUL

Tel: +90 (212) 511 2381 (pbx) +90 (212) 526 74 55 +90 (533) 704 23 70 +90 (533) 956 74 66

Fax: +90 (212) 519 03 20 **WhatsApp Sipariş Hattı:** +90 (530) 780 20 79

Mail: info@demirbilekltd.com.tr

SULTANGAZİ ŞUBE: Muhsin Yazıcıoğlu Caddesi No: 151/A Sultangazi / İSTANBUL

Tel: +90 (212) 670 18 57 (pbx) **Teknik Servis Hattı:** 0212 571 71 69

GÜNEYDOĞU BÖLGE MÜDÜRLÜĞÜ: Fabrika Mah. Elaziğ Blv. Liva Plaza A/65 Yenişehir / DİYARBAKIR

Tel: +90 (412) 503 15 59 **Teknik Servis Hattı:** +90 (412) 502 21 94

WhatsApp Hattı: +90 (530) 969 38 63

KARADENİZ ve İÇ ANADOLU BÖLGE MÜDÜRLÜĞÜ: Esentepe Mah. Fatih 13. Sok. No:28-30/A Merkez/TOKAT

Tel: +90 (356) 502 34 35 **Whatsapp Sipariş Hattı:** +90 (539) 921 65 35