



**ŞUBAT 2025  
GENEL KATALOG**

<b>DEMİRBİLEK TANITIM</b>	<b>1</b>
<b>KİNGTEX &amp; DEMİRBİLEK OTOMASYON SİSTEMLERİ</b>	<b>3</b>
Düz Dikiş Makineleri & Transportlu Bıçaklı Düz & Çift İğne Dikiş Makineleri	4
Overlok Makineleri & Yaka Takma Overlok Makineleri	6
Reçme & Otomatik Kol Kıvrma Otomatı & Düz Yataklı Lok Makinesi	12
Burunlu & Soldan Bıçaklı Regülatı Reçme & Mini Burunlu Regülatı Reçme	16
Etek Kıvrma Otomatı & Boxer Paça Otomatı & Açık Kol Otomatı	19
Dik Burunlu Reçme & Lok Makineleri & Çok İğneli Lastik Makineleri	23
Punteriz & Lastik Birleştirme & Düğme & İlik Makineleri & Tampon Baskı	26
<b>BRUCE</b>	<b>27</b>
Düz Dikiş Makineleri & Çift İğne Dikiş Makineleri	28
Zincir Dikiş & Kollu & Çift Pabuç & Zigzag Makineleri	30
Overlok Makineleri	32-34
Reçme Makineleri	35
Reçme & Lok Makineleri & Dik Burunlu Reçme & Lastik Makineleri	36-37
Punteriz & Lastik Birleştirme Makineleri	38
İlik Makineleri	39
İşleme & Alan Tarama Makineleri	40-41
Polo Pat & Cep Fleto Makineleri	42
<b>STRONGER</b>	<b>43</b>
Düz Dikiş Makineleri & Transportlu Bıçaklı Düz Dikiş Makineleri	44
Zigzag & Zincir Dikiş & Örumcek Ayak & Kollu Dikiş Makineleri	46
Çift İğne & Çift İğne & Çift Pabuç & Çanta & Deri Makineleri	47
Köprü Takma & Arka Cep Takma Otomatları & Kemer & Kroşeta Makineleri	48
Fermuar Fleto Otomatı	49
Overlok & Yaka Takma Overlok Makineleri	50
Reçme & Burunlu Reçme & Lok & Çok İğneli Zincir Dikiş Makinesi	52-54
Punteriz & Lastik Birleştirme & Düğme & İlik Makineleri	55
İşleme Makineleri & Alan Tarama & Oto. Cırt Kesim & Şerit Kıvrma Makineleri	59
Nakiş Makineleri & Motor & Ayak & Tabla	60
Katlama & Etiketleme & Temizleme & Kontrol & Kesim Makineleri	62
<b>SANTİAN KESİMHANE &amp; KESİM MOTORLARI &amp; DOLDURMA &amp; PLOTTER</b>	<b>65</b>
<b>RACING &amp; HO HSING APARAT SİSTEMLERİ</b>	<b>69-77</b>
<b>HİGHLEAD PENYE &amp; KALIN İŞ &amp; DERİ DÖŞEME DİKİŞ MAKİNELERİ</b>	<b>78</b>
<b>YEDEK PARÇA &amp; E-demirbilek</b>	<b>79-82</b>
<b>JANOME &amp; ELNA</b>	<b>83-85</b>
<b>SAV ENERJİ</b>	<b>86</b>
<b>JANOME MODA KAFE &amp; DEMİRBİLEK İNŞAAT</b>	<b>88</b>



Unkapanı Merkez

**Adres Merkez (Unkapanı):**

Katip Çelebi Caddesi No: 20 Unkapanı/İSTANBUL  
 Tel: +90 (212) 511 2381 (pbx) / +90 (212) 526 74 55  
 +90 (533) 704 23 70 / +90 (533) 956 74 66  
 Fax: +90 (212) 519 03 20  
 WhatsApp Sipariş Hattı: +90 (530) 780 20 79



Sultangazi Şube

**Adres Şube (Sultangazi):**

Muhsin Yazıcıoğlu Cad. No:151/A  
 Sultangazi/İSTANBUL  
 Tel: +90 (212) 670 18 57 (pbx)  
 Teknik Servis Hattı: +90 (212) 571 71 69



Güneydoğu Bölge Müdürlüğü

**Adres Güneydoğu Bölge Müdürlüğü:**

Fabrika Mah. Elazığ Blv. Liva Plaza A/65  
 Yenışehir / DİYARBAKIR  
 Tel: +90 (412) 503 15 59  
 Teknik Servis Hattı: +90 (412) 502 21 94  
 WhatsApp Hattı: +90 (530) 969 38 63



Karadeniz &amp; İç Anadolu Bölge Müdürlüğü

**Adres Karadeniz ve İç Anadolu Bölge Müdürlüğü:**

Esentepe Mah. Fatih 13.Sokak No:28-30A  
 Merkez/TOKAT  
 Tel: +90 (356) 502 34 35  
 WhatsApp Hattı: +90 (539) 921 65 35

1978 yılında faaliyete geçen Demirbilek, birey ve topluma saygılı; hukuk ekonomik ve ahlaki değerlere bağlı; sağlık, emniyet ve çevreye duyarlı olarak müşterilerinin ve çalışanlarının beklentilerini en üst seviyede karşılama amacını misyon edinmiştir. Müşterilerimizin farklı isteklerini karşılamak için, geniş ürün yelpazesinde yüksek kaliteli makine, yedek parça ve aparatların en uygun şartlarda kullanıcılara ulaşmasını da vizyon olarak belirlemiştir. Güven, dürüstlük, çalışkanlık, yüksek kalite ve sınırsız hizmet olarak benimsediğimiz değerler, kullanıcılarımız ve çalışanlarımızın beklentilerini en üst seviyede karşılama amacını taşımaktadır.

Demirbilek'in hizmetlerini Sanayi Tipi Dikiş Makineleri, Otomasyon Sistemleri, Yedek Parça ve Aksesuarları, Ev Tipi Dikiş Makineleri toptan ve perakende hem yurt içi hem yurtdışı satış sonrası hizmet ve anahtar teslim projeler oluşturmak olarak sıralayabiliriz. Türkiye'de 2.000'den fazla, yurtdışında ise 500'den fazla toptan ve perakende müşteri portföyüne, dinamik ve deneyimli kadrosuyla hizmet vermektedir. Endüstri 4.0 ve üretim yönetimini benimseyen; tüm proseste müşteri memnuniyeti odaklı hizmet ve anlayışı kendine yönetim ve kalite sistemi olarak belirlemiş olan Demirbilek, koşulsuz müşteri memnuniyeti için kurumsallaşma ve markalaşma sürecine verdiği önemi, 2004 yılında ISO 9001 Kalite Belgesi olarak tescillemiştir.



Demirbilek Tanıtım Filmi



Demirbilek Promotion Movie



G.Doğu Bölge Müdürlüğü Tanıtım Videosu

## SERTİFİKALARIMIZ



İş Sağlığı ve Güvenliği



Çevre Yönetim Sistemi



Bilgi Güvenliği Yönetim Sistemi



Kişisel Veri Yönetim Sistemi



Kalite Yönetim Sistemi



QA Teknik Uygunluk CE Sertifikası



## Mükemmel Dikiş Kalitesinin Keyfini Yaşayın!



## Elektronik Çift Bıçaklı Çift Step Motorlu Düz Makina



Kapalı karter



Direct drive teknolojisi



Arka teyaz, ikinci dikiş ve led ışık ile 3'ü 1 arada fonksiyon ile kolay kullanım sağlar.



Kullanımı kolay tuşlu panel



Yeni tasarım elektronik iplik tansiyonu diski ile muadillerine göre etkin performans sağlar.



Elektronik diz kontrolü



Çift yuvarlak bıçak mekanizması ile 3mm'de kısa iplik uçları yapılabilir ve işçilerin iş yükü önemli ölçüde azaltılabilir.

Modeller	Özellikler	Fiyatı
KLD-1000AMR/Q	Elektronik Çift Bıçaklı Çift Step Motorlu Düz Makine	\$1.080
KLD-1000AHR/Q	Elektronik Çift Bıçaklı Çift Step Motorlu Düz Makine(Kot)	\$1.120

Elektronik Çift Bıçaklı Çift Step Motorlu İğne  
Transportlu Düz MakineElektronik Çift Bıçaklı Çift Step Motorlu  
Bıçaklı Düz Makine

Modeller	Özellikler	Fiyatı
KLD-1000NF/MR/Q	Elektronik Çift Bıçaklı Çift Step Motorlu İğne Transportlu Düz Makine	\$1.785
KLD-1010AMR/Q	Elektronik Çift Bıçaklı Çift Step Motorlu Bıçaklı Düz Makine	\$1.550

TRANSPORTLU BIÇAKLI DÜZ  
&ÇİFT İĞNE DİKİŞ MAKİNELERİElektronik Çift Bıçaklı Çift Step Motorlu  
Bıçaklı İğne Transportlu Düz MakineElektronik Direct Drive Büyük Mekik  
İptalli Dik Bıçaklı Çift İğne

Modeller	Özellikler	Fiyatı
KLD-1010NF/MR/Q	Elektronik Çift Bıçaklı Çift Step Motorlu Bıçaklı İğne Transportlu Düz Makine	\$2.050
LTD-B845M-A/H/BH	Elektronik Direct Drive Büyük Mekik İptalli Dik Bıçaklı Çift İğne	\$5.225

## 4 İplik Step Motorlu Full Otomatik Overlok



UHD-5004S-243-M14/Q/UTD

DLC elmas karbon  
iğne miliKullanımı kolay  
panelDaha büyük çalışma  
alanı, 28 mm'e  
yükseltilmiş baskı  
ayağı ile daha büyük  
çalışma alanı sağlar.

Orjinal Kingtex logosu



Yeni 3 adet sensör sistemi

Modeller	Özellikler	Fiyatı
UHD-5003S-053-M04/Q/UTD	3 İplik Step Motorlu Full Otomatik Overlok	\$1.280
UHD-5004S-243-M14/Q/UTD	4 İplik Step Motorlu Full Otomatik Overlok	\$1.280
UHD-5005S-353-M16/Q/UTD	5 İplik Step Motorlu Full Otomatik Overlok	\$1.365
UHD-5005S-553-M16/Q/UTD	5 İplik Step Motorlu Full Otomatik Kot Overlok	\$1.415
UHD-5004S/FAB	4 İplik Step Motorlu Full Otomatik Kısırmalı Overlok	\$1.520
UHD-5004S/FAB-T	4 İplik Full Otomatik Kısırmalı Overlok (Tansiyon Açıcılı)	\$1.705

## Full Otomatik Spagetti Overlok



UHD-9003/SFA

Askı biye üretimini son derece kolaylaştıran bu sistemde iplik ve biye sensörleri makine durduğunda sinyal vermektedir. Dengeli biye besleme sistemi ile ekstra eleman gerektirmez. Değişik ölçülerde apara seçeneği opsiyoneldir ve apara sayesinde biye ters dönük olarak kullanıma hazır hale getirilir.

Modeller	Özellikler	Fiyatı
UHD-9003-032-M04	Direct Drive 3 İplik Overlok	\$1.600
UHD-90B3-022-F04	Direct Drive 3 İplik Eşarp Kenarı Overlok	\$1.715
UHD-9013-032-L05	Direct Drive 3 İplik Etek Aparatı	\$1.800
UHD-9003/SFA	Full Otomatik Spagetti Overlok	\$6.700
UHD-9004-232-M14	Direct Drive 4 İplik Penye Overlok	\$1.600
UHD-9094-243-H14	Direct Drive 4 İplik Triko Overlok	\$1.785
UHD-9005-352-M16(L/H)	Direct Drive 5 İplik Overlok (Dar/Orta/Geniş/Kalın)	\$1.830
UHD-9105-553-X16	Direct Drive 5 İplik Kot Overlok	\$1.900
UHD-9006-5243-M44	Direct Drive 6 İplik Overlok	\$2.065

## Direct Drive 4 İplik Penye Overlok



UH-9004/DD

## OVERLOK MAKİNELERİ

## Direct Drive 4 İplik Kısırmalı Overlok



UHD-9024

Modeller	Özellikler	Fiyatı
UHD-9023F-032-M04	Direct Drive 3 İplik Kısırmalı Overlok	\$1.930
UHD-9024F-242-M14	Direct Drive 4 İplik Kısırmalı Overlok	\$1.930
UHD-9034F-503-M45	Direct Drive 4 İplik Cep Biye Torbası Overlok	\$2.395
UHD-9034C-503-M45/TC-021H	Direct Drive 4 İplik Cep Biye Torbası Overlok Biye Kesicili	\$3.050
UHD-9055-353-M16	Direct Drive 5 İplik Cep Biye Torbası Overlok	\$2.435
UHD-9055-353-M16/TC-021H	Direct Drive 5 İplik Cep Biye Torbası Overlok Biye Kesicili	\$2.885

## Direct Drive 4 İplik Cep Biye Torbası Overlok



UHD-9034

UHD-9034/DD  
Tanıtım Videosu

Direct Drive 5 İplik Büzgü Overlok



UHD-9045

Direct Drive 5 İplik Fitilli Biye Büzgü Overlok



UHD-9075

Modeller	Özellikler	Fiyatı
UHD-9044-243-M14	Direct Drive 4 İplik Büzgü Overlok	\$2.220
UHD-9045-353-M16	Direct Drive 5 İplik Büzgü Overlok	\$2.350
UHD-9064-243-M14	Direct Drive 4 İplik Fitilli Biye	\$1.860
UHD-9065-353-M16	Direct Drive 5 İplik Fitilli Biye	\$2.015
UHD-9074-243-M14	Direct Drive 4 İplik Fitilli Biye Büzgü	\$2.280
UHD-9075-353A-M16	Direct Drive 5 İplik Fitilli Biye Büzgü Overlok	\$2.435

Direct Drive 4 İplik Transportlu Overlok



UHF-9004

Direct Drive 4 İplik Burunlu Transportlu Overlok



UHF-9304

Modeller	Özellikler	Fiyatı
UHF-9004-253-M14/DD	Direct Drive 4 İplik Transportlu Overlok	\$2.970
UHF-9005-353-M16/DD	Direct Drive 5 İplik Transportlu Overlok	\$3.140
UHF-9105-553-X16/AG4/DD	Direct Drive 5 İplik Transportlu Kot Overlok (Açılı Bıçak)	\$3.490
UHF-9303-253-M14/DD	Direct Drive 3 İplik Burunlu Transportlu Overlok	\$4.420
UHF-9304-253-M14/DD	Direct Drive 4 İplik Burunlu Transportlu Overlok	\$4.420

Direct Drive 4 İplik Burunlu Transportlu Overlok



UHD-9304

Direct Drive Burunlu Otomatik Lastik Overlok



UHD-9304/Full Oto.Lastik Overlok

Modeller	Özellikler	Fiyatı
UHD-9303-053-M04	Direct Drive 3 İplik Burunlu Overlok	\$2.885
UHD-9304-253-M14	Direct Drive 4 İplik Burunlu Transportlu Overlok	\$2.980
UHD-9304-/SS033/CV08/MCA20/TFU16/UT/MD4	Direct Drive 3/4 İplik Burunlu Full Otomatik Lastik Overlok	\$11.815

Full Otomatik 4 İplik Overlok(Havalı Hosing Sistem)



UHD-9004/SUTC

Dir.Drive 4 İplik Zincir Kesmeli Ayak Kaldırmalı Transportlu Overlok



UHU-9004

Modeller	Özellikler	Fiyatı
UHD-9004F-243-M14/HD41-5	Full Otomatik 4 İplik Overlok(Havalı Hosing Sistem)	\$2.790
UHD-9005F-243-M14/HD41-5	Full Otomatik 5 İplik Overlok(Havalı Hosing Sistem)	\$3.025
UHD-9004F-243-M14/SS033/CV08F-2	Otomatik 4 İp. Zincir Kes. Ayak Kaldırmalı Overlok	\$2.655
UHD-9005-553-M16/US040/CV08F-2	Otomatik 5 İp. Zincir Kes. Ayak Kaldırmalı Overlok	\$2.885
UHD-9004/FAB	Full Otomatik Kısırmalı Overlok	\$2.870
UHD-9004/FAB-T	Full Otomatik Kısırmalı Overlok (Taniyon Açıcılı)	\$3.055
UHU-9004-253-M14/SS037/CV08F-2	Dir.Drive 4 İplik Zincir Kesmeli Ayak Kaldırmalı Transportlu Overlok	\$4.380
UHU-9304-253-M14/US040/CV08F-2	Dir.Drive 4 İplik Burunlu Zincir Kesmeli Ayak Kaldırmalı Transportlu Overlok	\$5.700

Full Otomatik 4 İplik Ribana Takma Overlok



UHU9304-243-M14/SS038/CV68F-2/TR025

Full Otomatik 4 İplik Yaka Takma Overlok Otomatı

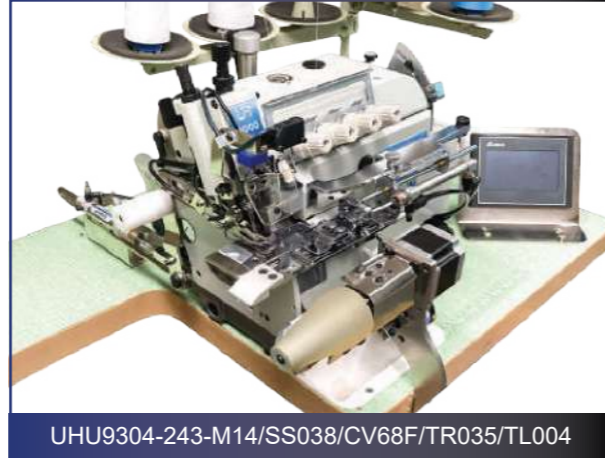

UHU9304-243-M14/SS038/CV68F/TR035/TL004

Modeller	Özellikler	Fiyatı
UHU9304-243-M14/SS038/CV68F-2/TR012	Full Otomatik 4 İplik Yaka Takma Overlok	\$5.660
UHU9304-243-M14/SS038/CV68F-2/TR025	Full Otomatik 4 İplik Ribana Takma Overlok	\$6.700
UHU9304-243-M14/SS038/CV68F/TR035/TL004	Full Otomatik 4 İplik Yaka Takma Overlok Otomatı	\$12.140

Ense Biyeli Açık Yaka Takma Overlok



UHU-9004/AYT

Full Otomatik 4 İplik Eşofman Kol Ribana Takma Overlok



UHU-9304/EKR

Modeller	Özellikler	Fiyatı
UHU-9004-243-M14/AYT	Direct Drive 4 İplik Ense Biyeli Açık Yaka Takma Overlok	\$4.650
UHU-9304-243-M14/EKR	Full Otomatik 4 İplik Eşofman Kol Ribana Takma Overlok	\$7.490

## Full Otomatik Ense Biyeli Yaka Takma Overlok

Ayarlanabilir gergi merdane sistemi sayesinde yaka bölgesinde eşit ve kusursuz dağılım yaparak mükemmel yaka takma kalitesi, havalı aparat sistemi sayesinde aynı anda omuzdan omuza biye takma özelliği

**Üretim Kapasitesi:** Yaka takma kapasitesi; standart yaka ölçüleri için ortalama 2.900 adet / 9 saattir.

**Faydaları:**

\*Yüksek verimlilik - Üstün performans, Üretim kalitesi ve kapasitesi artar, Entegre sistem, kaliteli büzgü dağılımı, Kolay kullanım, ustalık gerektirmez, Üretim kalitesi artar fire oranı düşer, Temiz ense biyeli bisiklet yaka takma imkanı sağlar. 4 operasyonlu işlemi 2 operasyona düşürür, Daha seri ve temiz üretim imkanı sağlar, 3 iplik- 4 iplik overlok özelliği

**Teknik Özellikleri:**

\*Kullanımı son derece kolaydır.  
\*XXXS bedeninden XXXL bedene kadar her tür bedene uygulanabilir.  
\*Kumaş ayırt etmeden her tür kumaşta sorunsuz çalışır.  
\*Tasarımı son derece ergonomiktir.  
\*En iyi materyal ve ekipman kullanılarak üretimi gerçekleştirilmektedir.



ARB

Modeller	Özellikler	Fiyatı
UHU-9304/YT	Full Otomatik Transportlu Yaka Takma Overlok (özel tabla)	\$5.955
UHU-9304/ARB	Full Otomatik Transportlu Ense Biyeli Yaka Takma Overlok (özel tabla)	\$6.590
UHU-9304/ARB-H	Full Otomatik Transportlu Ense Biyeli Havalı Yaka Takma Overlok (özel tabla)	\$7.720
UHU-9304/ARB/MC M8S	Full Oto. Transp. Ense Biyeli Yaka Takma. Lastik Çözücülü Yandan Lastik Verici	\$10.325

Havalı İplik Çekme Fire Oluğu ve Ayak Kaldırma Fonksiyonları



CV-08F2 &amp; CV058F-2 &amp; CV068F-2

Tansiyon Merdanesi



TR012

Elektrikli Biye ve Lastik Kesme Sistemi



TC-021

Yandan Zincir Kesme Sistemi, Altan Zincir Kesme Sistemi



SS-033 &amp; SS-037 &amp; SS-038 &amp; US040

Modeller	Özellikler	Fiyatı
TC021	Elektrikli Biye ve Lastik Kesme Sistemi	\$885
SS033 & SS037	Yandan Zincir Kesme Sistemi (UH-9000 Serisi)	\$375
SS038	Yandan Zincir Kesme Sistemi (UHF-9300 Serisi)	\$465
US040	Altan Zincir Kesme Sistemi	\$375
CV08F2	Fire Emiş Sistemi (UH-9000 Serisi)	\$465
CV058F-2	Fire Emiş Sistemi (UHF-9000 Serisi)	\$1.025
CV068F-2	Fire Emiş Sistemi (UHF-9300 Serisi)	\$630
TR012	Tansiyon Merdanesi	\$320
TR012 (Demirbilek)	Tansiyon Merdanesi (Demirbilek)	\$180
TR025	Havalı Otomatik Tansiyon Merdanesi	\$1.725

## Direct Drive Step Motorlu Elektrikli İp Kesicili Otomatik Reçme



**Kolay Ayarlanabilirlik**

**Senkronize Kayış Sistemi**

**Çok Fonksiyonlu Kontrol Paneli**

**6000 RPM Hız, Düşük Ses ve Titreşim**

**Step Motor Teknolojisi Ayak Kaldırma ve İplik Kesme Fonksiyonlarını kontrol eder.**

**FTD-5000-0-356M/UFS-E3/Q**

Modeller	Özellikler	Fiyatı
FTD-5000-0-356M/UFS-E3/Q	Direct Drive Step Motorlu Elektrikli İp Kesicili Otomatik Reçme	\$1.830

## Nevresim Kenarı Gizli Lastik Takma Reçmesi



## Askı Boyu Ayarlı Bant Reçme



Modeller	Özellikler	Fiyatı
FTD-7000-0-56M/PL/MDL/GL	Nevresim Kenarı Gizli Lastik Takma Reçmesi	\$6.140
FTD-7003-0-056M/ABA	Direct Drive Askı Boyu Ayarlı Bant Reçme	\$5.115

## Direct Drive Havalı İplik Kesicili Reçme



## Direct Drive Bant Biye Reçme



Modeller	Özellikler	Fiyatı
FTD-7000-0-56M/64M/UFE-3/B3	Direct Drive Elektrikli İplik Kesicili Reçme	\$4.760
FTD-7000-0-56M/64M/UFP-3/B3	Direct Drive Havalı İplik Kesicili Reçme	\$4.760
FTD-7000-0-56M	Direct Drive Etek Reçme	\$2.340
FTD-7003-0-056M	Direct Drive Bant Reçme	\$2.430
FTD-7200-0-56M	Direct Drive Kalın Materyaller İçin Etek Reçme	\$2.535
FTD-7003-0-364M/TCP-1/DD	Direct Drive Bant Reçme Kesicili Havalı	\$3.225
FTD-7003-0-364M/TCE-1/DD	Direct Drive Bant Reçme Kesicili Elektrikli	\$3.225

## Direct Drive Cep Karşılığı Reçme



## Direct Drive Bıçaksız Lok Reçme



Modeller	Özellikler	Fiyatı
FTD-7010-0-88M	Direct Drive Cep Karşılığı Reçme	\$2.980
FTD-7010-0-88M/KI002/CV-07P/DD	Direct Drive Cep Karşılığı Reçme İplik Kesicili Vakumlu(Hoshing Motorlu)	\$4.495
FTD-7060-0-64 M	Direct Drive Bıçaksız Lok Reçme (Kilot İçin)	\$2.790
FTD-7060-0-60 M/UFP-3/BS2/DD	Dir. Drive Otom. İplik Kesmeli Ayak Kaldırılmalı Bıçaksız Lok Reçme	\$5.210

Direct Drive Bayan Kilot Reçme Sağdan Bıçaklı Katlama Lastik Aparatlı



Full Otomatik Lastik Askı Boyu Ayar Otomati



Modeller	Özellikler	Fiyatı
FTD-7069-0-56M	Direct Drive Bayan Kilot Reçme Sağdan Bıçaklı Lastik Vericili	\$3.755
FTD-7069-2-56M	Direct Drive Bayan Kilot Reçme Sağdan Bıçaklı Lastik Vericisiz	\$3.475
FTD-7069-2/MK-1-2-01	D.Drive Bayan Kilot Reçme Sağdan Bıçaklı Hohsing Lastik Vericili	\$4.650
FTD7069-6-356M/TCS09	D.Drive Bayan Kilot Reçme Sağdan Bıçaklı Havalı Giyotin Kesicili Lastik Vericili	\$5.675
FTD-7069-2-56M/TC3-00-U	Full Otomatik Sağdan Bıçaklı Otomatik Giyotinli Askı Boyu Ayarlama Reçmesi	\$7.480

Otomatik Açık Kol ve Açık Etek Kıvrırma Havalı İp Kesicili Transportlu Reçme



FTU7011 /EG030 Tanıtım Videosu

Modeller	Özellikler	Fiyatı
FTU-7011-0-356M/EG030	Oto. Besleme Aparatlı Açık Kol Kıvrırma Havalı İp Kesicili Transportlu Reçme	\$12.090

Direct Drive Transportlu Etek Reçme



Direct Drive Havalı İp Kesicili Transportlu Reçme



Modeller	Özellikler	Fiyatı
FTU-7000-0-356M	Direct Drive Transportlu Etek Reçme	\$6.340
FTU-7003-0-356M	Direct Drive Transportlu Bant Reçme	\$6.420
FTU-7000-0-356M/UFP-FB1	Direct Drive Havalı İplik Kesicili Transportlu Reçme	\$7.750
FTU-7011-0-356M/UFP-FB3	Dir.Drive Havalı İp.Kesicili Etek Kıvrırma Aparatlı Transportlu Reçme	\$7.815

Düz Yataklı Lok Makinesi (Çift Kesim)



Düz Yataklı Lok Makinesi (Tek Taraflı Kesim)

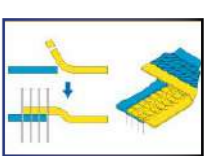
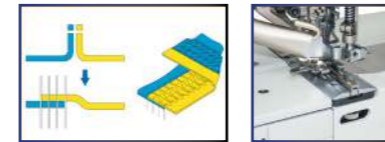

Modeller	Özellikler	Fiyatı
FTK2512-460M/KI006/AL03F/CV205	Direct Drive 4 İğne 6 İplik Düz Yataklı Lok Makinesi (Çift Taraf Kesim)	\$8.525
FTK2501-460M/KI001/AL03F/CV205	Direct Drive 4 İğne 6 İplik Düz Yataklı Lok Makinesi (Tek Taraf Kesim)	\$8.370

Mekatronik Direct Drive  
Burunlu Reçme

CXM2000

Mekatronik Direct Drive Soldan Bıçaklı  
Regulalı Reçme

CXM2311

Modeller	Özellikler	Fiyatı
CXM2000-0-356M/UCP-X1	Mekatronik Direct Drive Burunlu Reçme	\$5.365
CXM2085-0-356M/RP08F/UCP-X3/CV07A	Mekatronik Direct Drive Tüp Lastik Reçme Sağdan Bıçaklı Reçme	\$7.860
CXM2311-0-356M/UCP-X3/CV17A	Mekatronik Direct Drive Soldan Bıçaklı Regulalı Reçme	\$6.395

Direct Drive Burunlu Havalı İplik Kesicili Reçme



CTD-9000

Direct Drive Tüp Lastik Reçme  
Sağdan Bıçaklı İplik Kesicili

CTD-9085

Modeller	Özellikler	Fiyatı
CT-9000-0-356M/DD	Direct Drive Burunlu Reçme	\$2.760
CT-9000-0-356M/RP/DD	Direct Drive Burunlu Çekicili Reçme	\$3.745
CTD-9000-0-356/UCP-B1	Direct Drive Burunlu Havalı İplik Kesicili Reçme	\$4.960
CTD-9000-0-356M/RPC03A/UCP-B3	Direct Drive Burunlu Çekicili Havalı İplik Kesicili Reçme	\$5.660
CTD-9042-0-356/RP/UCP-B3	Direct Drive Örne Lastik Bel Takma Çekicili İplik Kesicili Reçme	\$7.750
CTD-9085-0-356/RP/UCP-B1/CV07A	Direct Dr. Tüp Lastik Geçme Sağdan Bıçaklı Çekicili İplik Kesicili Vakumlu Reçme	\$7.535

Direct Drive Burunlu Çok İğneli Çift Zincir  
Dikiş Reçme Makinesi

4 İğne Yüksek Hızlı Silindir Çift Zincir Dikiş Kenetleme Makinesi, tüp şeklindeki elastik bandı bel bandına dikmek için dizayn edilmiştir. Kolay dikiş işlemi için iplik kesiciyle donatılabilir.



CXD3800

Modeller	Özellikler	Fiyatı
CXD3800-Y192M-01/RPC09/UCP-M2	Direct Drive Burunlu Çok İğneli Çift Zincir Dikiş Reçme Makinesi	\$7.750

Direct Drive Soldan Bıçaklı Regulalı Reçme



CTD-9311

Direct Drive Soldan Bıçaklı  
Regulalı Transportlu Reçme

CTU-9311

Modeller	Özellikler	Fiyatı
CTD-9311-0-356M/UCP-B1/CV-007A	Direct Drive Soldan Bıçaklı Regulalı Reçme	\$5.920
CTD-9311-0-356/UCP-B1/CV-007A/EG010	Direct Drive Soldan Bıçaklı Regulalı Otmatk Etek Kıvrma Aprtlı Reçme	\$8.745
CTD-9311-0-356/UCP-B1/CV-007A/CS003	Direct Drive Soldan Bıçaklı Regulalı Dikiş Sıkılaştırıcı	\$6.700
CTU-9311-0-356/UCP-FB1/CV07A	Direct Drive Soldan Bıçaklı Regulalı Transportlu Reçme	\$9.490

Direct Drive Mini Burunlu  
Soldan Bıçaklı Regulalı Reçme

CTD-9811

CTD-9811  
Tanıtım VideosuDirect Drive Mini Burunlu Soldan  
Bıçaklı Regulalı Transportlu Reçme

CTU-9811

Modeller	Özellikler	Fiyatı
CTD-9811-0-356M/UCP-D3/CV-007	Direct Drive Mini Burunlu Soldan Bıçaklı Regulalı Reçme	\$7.815
CTU-9811-0-356M/UCP-FB1/CV07A	Direct Drive Mini Burunlu Soldan Bıçaklı Regulalı Transportlu Reçme	\$11.160

Direct Drive Mini Burunlu Havalı İplik Kesicili Reçme



CTD-9711

Direct Drive Ekstra Mini Burunlu  
Transportlu Reçme

CTU-9111

Modeller	Özellikler	Fiyatı
CTD-9711-0-356M	Direct Drive Mini Burunlu Reçme	\$5.025
CTD-9711-0-356M/UCP-D3	Direct Drive Mini Burunlu Havalı İplik Kesicili Reçme	\$6.325
CTD9760-0-460M/UCP-C1	Direct Drive Mini Burunlu 4 İğne 6 İplik Havalı İplik Kesicili Reçme	\$7.070
CTU-9111-0-356M/UCP-FB1/CV07A	Direct Drive Ekstra Mini Burunlu Havalı İplik Kesicili Transportlu Reçme	\$12.400

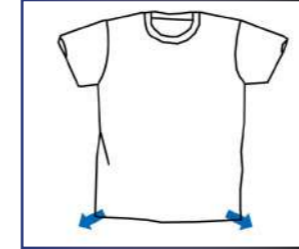

\*2 yönde yer alan çatlamlarınızı aynı yöne kıvrabilirsiniz.



\*İstenilen bedende kolay ayar ile sorunsuz dikim imkanı



Tanıtım Videosu

Full Otomatik Etek Kıvrırma Otomati



FAPB/A

Modeller	Açıklama
Maksimum Dikiş Hızı	5.000 rpm
Etek Kıvrırma Genişliği	17 mm - 24 mm arası ayarlanabilir aparat sistemi
Etek Genişlik Ölçüleri	25 cm-80 cm aralığında ayarlanabilir
Üst Çektirme	200W step motor
Alt Çektirme	200W step motor
Dikiş Kafası Motoru	550W Direct drive servo motor
Dikiş Boyu	1.2 ile 4 mm arasında
İğne Aralığı	5,6 mm
Gürültü	5000 devirde çalıştırılan makina gürültüsü: Lpa<84dB
Motor	Direct Drive Servo Motor teknolojisi sayesinde %40'a varan enerji tasarrufu
Gerilim	220 Volt
Güç	1.5 KW
Hava Basıncı	6-7 Bar
Net Ağırlık	140 kg
Brüt Ağırlık	220 kg

\*En iyi materyal ve ekipman kullanılarak üretimi gerçekleştirilmektedir.

**Paketleme:** Palet üzerinde naylon kaplanmış orijinal ambalajında veya kurulu şekilde.  
**Makine Ebatları:** En 80 cm / Boy 115 cm / Derinlik 120 cm,  
**Sandıklama:** Paketi ücrete tabii uygulamadır.  
**Sandık Paketleme Ebatları:** En 82 cm / Boy 125 cm / Derinlik 122 cm  
**Menşei:** Türkiye

**Bağımsız Çektirme;**

Çektirme sistemleri bağımsız çalışır. Böylece eteği gerektiğinde içten gerektiğinde dıştan kaydırabilir. Silindir tekerlek tipi üst çektirme sistemi ile her tür kumaşlarda performansı artırılmıştır.

**Pratik;**

Tek noktadan ayarlanabilen etek genişlik ayarı ile farklı bir etek boy dikişi için kolayca ayarlanır, mükemmel iki ve üç iğneli reçme dikiş kalitesi,

**Hassas Kontrol;**

Pnömatik olarak ayarlanabilen kumaş gerdirmesi hassas ve pratik ayar yapılmasına olanak sağlar. Beden kontrolü için elektro-pnömatik açılan merdaneler, elektronik motorlu kenar kontrol sistemi

**Dijital Dikiş;**

LCD Dokunmatik renkli ekran PLC kontrol ünitesi ile dikiş adım ayarlarını dijital olarak çok hassas ölçü aralıklarında ayarlar. Çoklu ekleri algılar ve yaptığı işi adet olarak takip eder.

**Otomatik İstifleme;**

Dikilen işleri otomatik olarak üst üste istifler 40 adet olduğunda haber verir.  
\*Tüp, tek/iki/çoklu yan çatlmalı dikiş olan tüm ürünlerde sorunsuz çalışır. Dilerseniz yan çatlamlarınızı aynı yöne kıvrabilirsiniz. (FAPB-III modeli)  
\*XXS bedenden XXXL bedene kadar 100 gr ve üzeri tüm kumaşlarda sorunsuz dikim imkanı sağlar.

\*İstenilen bedende kolay ayar ile sorunsuz dikim imkanı.

\*Çoklu dil seçeneği ve kolay kullanılabilir paneli ile tüm ayarları kolaylıkla yapabilirsiniz.

\*Kumaş katlama sistemi,

\*Otomatik iplik kesme,

**Dikiş Kafası;** Burunlu Reçme yada Soldan Bıçaklı Reçme, Otomatik iplik kesme

Modeller	Özellikler	Fiyatı
CTD-9311/FAPB/A/AS	Full Otomatik Otomatik Beden Ayarlı Etek Otomati	\$19.780
CXM-2311/FAPB/AS/RC	Full Oto.Uzaktan Kontrollü Oto. Beden Ayarlı Etek Otomati(Mekatronik Kingtex)	\$26.040

**Full Otomatik Bebek Beden Etek Otomati &  
Boxer Paça Otomati**

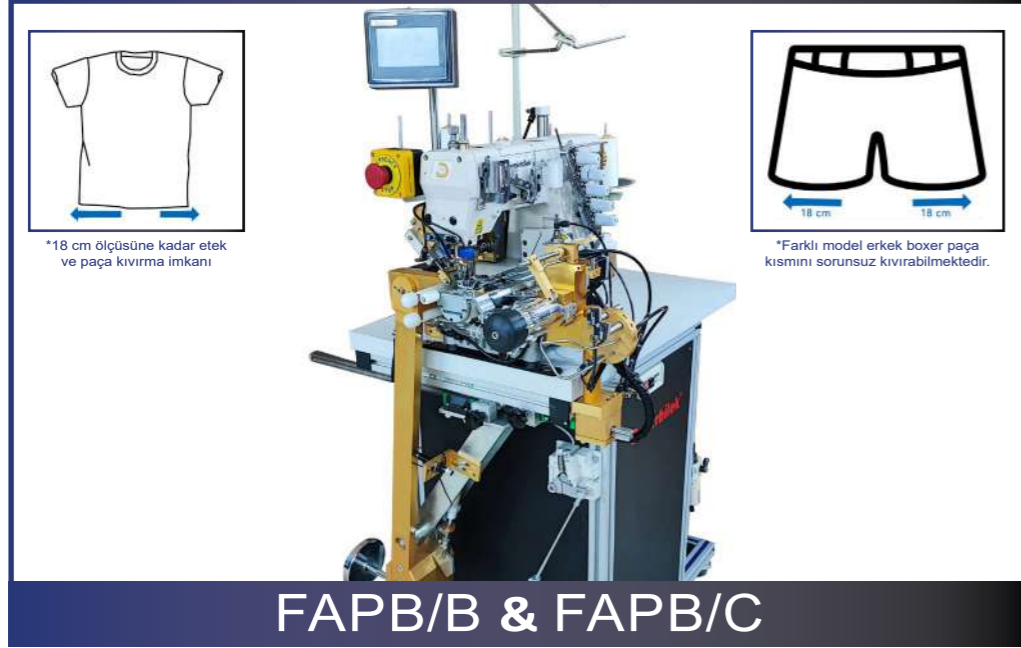

**Faydaları:**

- \*Üretim kalitesi artar fire oranı düşer.
- \*Dikilen bütün işler aynı standartta ve yüksek kalitede olur.
- \*Otomatik istifleme özelliği sayesinde istifleme düzgün bir şekilde işlem bitiminde otomatik olarak yapılır, fazladan istif için elemana ihtiyaç duyulmaz
- \*Usta eleman gereksinimini ortadan kaldırır.
- \*Tek bir eleman aynı anda iki makinede rahatlıkla çalışabilir yüksek maliyetli usta elemandan tasarruf sağlar.

**Teknik Özellikleri:**

- \*Uygulama FAPB/B Modeli için; Bebek beden, iç giyim ve benzeri kıyafetlerin etek kıvrırma ve dikim işlemi
- \*Uygulama FAPB/C Modeli için; Boxer paça kıvrırma ve dikim işlemi
- \*2 model için de paket, sandık, makine ebatları FAPB/A modeli ile aynıdır.
- \*Menşei Türkiye'dir. Demirbilek tarafından patentlenmiştir.
- Bağımsız Çektirme;** Çektirme sistemleri bağımsız çalışır. Böylece eteği gerektiğinde içten gerektiğinde dıştan kaydırabilir. Silindirik tekerlek tipi üst çektirme sistemi ile her tür kumaşlarda performansı artırılmıştır.
- Pratik;** Tek noktadan ayarlanabilen etek genişlik ayarı ile farklı bir etek boy dikişi için kolayca ayarlanır, mükemmel iki ve üç iğneli reçme dikiş kalitesi,
- Hassas Kontrol;** Pnömatik olarak ayarlanabilen kumaş gerdirme sistemi hassas ve pratik ayar yapılmasına olanak sağlar. Beden kontrolü için elektro-pnömatik açılan merdaneler, elektronik motorlu kenar kontrol sistemi

**FAPB/B Bebek Beden Etek Otomati;** Usta operatöre gerek kalmadan 18 cm ölçüsüne kadar t-shirt, iç giyim ve benzeri kıyafetlerin bebek bedeninde olan kıyafetlerin etek kıvrırma ve dikim işlemi doğru ve hızlı bir şekilde yapar, bitiminde iplikleri keser, istifler. Tüm bunları yaparken operatör diğer makinenin işini yerleştirir ve bir operatör her iki makineyi de bir biri adına çalıştırarak hem zamandan hemde elemandan tasarruf eder. Aynı zamanda bütün dikilen işler aynı standartta ve yüksek kaliteye ulaşır.

**FAPB/C Boxer Paça Otomati;** Usta operatöre gerek kalmadan boxer paça kıvrırma ve dikim işlemi doğru ve hızlı bir şekilde yapar, bitiminde iplikleri keser. Tüm bunları yaparken operatör diğer makinenin işini yerleştirir ve bir operatör her iki makineyi de bir biri adına çalıştırarak hem zamandan hem de elemandan tasarruf eder. Aynı zamanda bütün dikilen işler aynı standartta ve yüksek kaliteye ulaşır.

**Üretim kapasitesi:**FAPB/B Bebek Beden Etek Otomati; Üretim kapasitesi bebek bedenler için tek makinede 4.000 adet / 8 saat;Eğer iki makine olarak kullanılır ise üretim kapasitesi 8.000 adet / 8 saattir.

FAPB/C Boxer Paça Otomati; Üretim kapasitesi boxer paça için tek makinede 4.000 adet / 8 saat

(2.000 adet sağ-sol 2 paça, 2.000 adet bitmiş boxer)

Eğer iki makine olarak kullanılır ise üretim kapasitesi 8.000 adet / 8 saattir.

Modeller	Özellikler	Fiyatı
DM-3812/FAPB/B	Full Otomatik Çocuk/Bebek Beden Etek Otomati	\$21.390
DM-3812/FAPB/C	Full Otomatik Boxer Paça Kıvrırma Otomati	\$21.390

**Ultrasonik Lastik Birleştirme Otomati**



**Özellikler :**

- Ultrasonic Birleştirme (Dikişsiz)
- Ayarlanabilir Ölçü ve İş Adeti (verilen adet kadar oto. çalışma)
- Lastik Aralığı 3cm-9cm
- İğne yok-İplik yok-Mekik Masura yok-Operatör yok

Modeller	Özellikler	Fiyatı
DM-ULB-2024	Ultrasonik Lastik Birleştirme Otomati	\$29.760

**BOXER LASTİK  
TAKMA OTOMATI**

**REBA Full Otomatik Lastik Boxer Takma Otomati**

Bir makine için 8 saatlik çalışma sonunda üretim kapasitesi ortalama 2500-3000 adet arasındır. İki makine için ortalama 5000-6000 adet arasındır.

**Faydaları:**

- \*Usta eleman gerektirmez.
- \*Büyük dağılımı eşit olur.
- \*Operatörden kaynaklanan hatalar düzeltir, kaliteyi yükseltir. \*Bir eleman ile iki makine kontrol edilebilir.
- \*Daha rahat çalışma ortamı yaratır ve daha yüksek adet sağlar.

**Teknik Özellikleri:**

- \*Tüp şeklinde bel lastiği dıştan dikim ile (boxer) modelini yapar.
- \*Eğitim kolay ve basittir. \*Otomatik gerdirme sistemi vardır.
- \*Rahat gerdirme sistemi ile beden geçişleri çok çabuk ve kolaydır.

Modeller	Özellikler	Fiyatı
CTD-9085/REBA	Full Otomatik Boxer Bel Lastik Takma Otomati	\$35.340

**Full Otomatik Açık Kol Otomati**

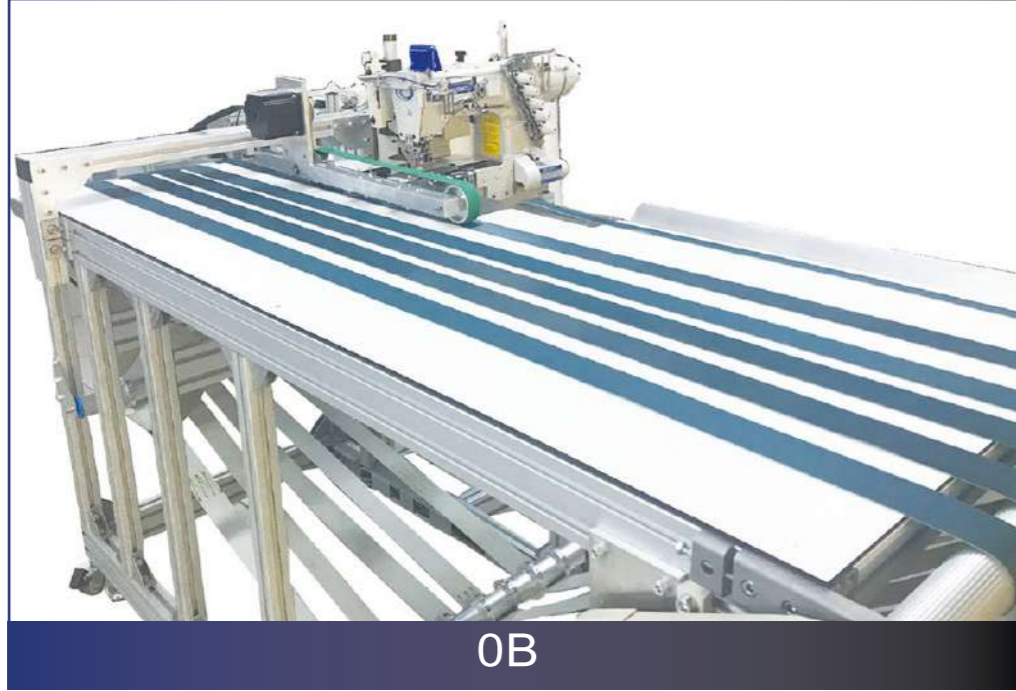

OB



Kolay ve ergonomik konumlandırılmış panel



Tanıtım Videosu



\*Otomatik giyotin ve kıvrırma sistemi

T-shirt, iç çamaşırını ve benzer kıyafetler için otomatik kenar kıvrırma işlemi yapar. Soldan bıçaklı regülatör reçme ile yatay olarak kayan geniş bant sistemi entegre edilmiş olup tam otomatik olarak çalışır, dikilen parçaları yine otomatik olarak istifler.

**Üretim Kapasitesi:**

T-shirt kolu için ortalama 12.500 adet / 8 saat, T-shirt eteği için ortalama 7.000 adet / 8 saat

**Faydaları:**

- \*Üretim kalitesi ve kapasitesi artar.
- \*Fire oranı düşer.
- \*Usta eleman gereksinimi ortadan kalkar.
- \*Otomatik istifleme özelliği sayesinde istifleme işlemi için fazladan elemana ihtiyaç olmaz.
- \*İşçilikten tasarruf sağlar.

**Teknik Özellikleri:**

- \*Kıvrılmış kumaş boyu tercihe göre 15 - 25 mm aralığındadır. \*Her tür açık şeklindeki kumaşlar için kullanıma uygundur.
- \*Çoklu dil seçeneği ve kolay kullanılabilir paneli ile tüm ayarlar kolaylıkla yapılır.
- \*Otomatik giyotin ve kıvrırma sistemi. \*Geniş bant sistemi. \*Otomatik istif sistemi. \*Tasarımı son derece ergonomiktir.
- \*Kullanımı son derece kolaydır, operatör kumaş yerleştirir, sistem kumaş geniş bantlar sayesinde kıvrılarak makinenin altına getirir ve otomatik olarak dikim işlemi başlar, bitiminde yine bantlar sayesinde istifleme ünitesine gider ve istif işlemi gerçekleşir. Tüm bunlar ardı ardına ve hızlı bir şekilde usta elemana ihtiyaç olmadan gerçekleşir, üretim artar.

Modeller	Özellikler	Fiyatı
CTD-9311-0-364M/UCP-81/CV-007A/OB	Full Otomatik Açık Kol Otomati (Kingtex Soldan Bıçaklı)	\$27.900

**Dik Burunlu Reçme**



VX1500-0-356M



**Direct Drive Otomatik Havalı İplik Kesicili  
Dik Burunlu Reçme**



VXD1500-0-356M/UVP-X1



Düzleştirme



Katlama



Alt Kıvrırma

Modeller	Özellikler	Fiyatı
VX1500-0-356M	Dik Burunlu Reçme	\$3.195
VX1502-0-264M	Dik Burunlu Biyeli Reçme	\$3.535
VXD1500-0-356M/UVP-X1	Direct Drive Otomatik Havalı İplik Kesicili Dik Burunlu Reçme	\$5.025
VXD1560-0-460M/UVP-X1	Direct Drive 4 İğne Otomatik Havalı İplik Kesicili Dik Burunlu Reçme	\$5.135

**UZUN DİK BURUNLU REÇME MAKİNELERİ**

**Uzun Dik Burunlu Reçme**



VL1500-0-356M



**Direct Drive Otomatik Havalı İplik Kesicili Uzun  
Dik Burunlu Reçme**



VLD1500-0-356M/UVP-L1



Modeller	Özellikler	Fiyatı
VL1500-0-356M	Uzun Dik Burunlu Reçme	\$4.050
VL1502-0-264M	Uzun Dik Burunlu Biyeli Reçme	\$4.390
VLD1500-0-356M/UVP-L1	Direct Drive Otomatik Havalı İplik Kesicili Uzun Dik Burunlu Reçme	\$5.860
VLD1560-0-460M/UVP-L1	Direct Drive 4 İğne Otomatik Havalı İplik Kesicili Uzun Dik Burunlu Reçme	\$6.000



NTD-6712

## Yüksek Devirli Lok Makinaları

- \*Havalı ayak kaldırma sistemi
- \*Direct Drive servo motoru ile elektrik tasarrufu, düşük ses ve güç tasarrufu kolayca sağlanabilmektedir. (A)
- \*Daha büyük operasyon alan tasarımı ile daha büyük parçaları sorunsuz ve kolay bir şekilde dikiş yapmaktadır. (B)
- \*Operasyonu ve bakımı kolay basınçlı hava bileşen seti (C)
- \*Fire emiş sistemi ile atıkları kolay ve verimli bir şekilde toplayabilmektedir. (D)
- \*Kolay kullanımlı ve yüksek işlevli kontrol sistemi ile donatılmıştır. (E)
- \*148 mm'lik küçük silindir yatağı ile küçük tüp şeklindeki operasyonlara uygundur. (F)
- \*Alt lüper ve iğneler arasında gerekli tolerans için hassas mikro ayar sistemi (G)
- \*Elastik baskı ayar sistemi sayesinde ince malzemelerin dikimine uygundur. (H)
- \*Dişli diferansiyelleri basit ve kolayca ayarlanabilir. (I)



(A)



(B)



(C)



(D)



(E)



(F)



(G)



(H)



(I)



Tanıtım Videosu



NTD-7712

## Kapalı İğne Kutusu Tipi Lok Makineleri

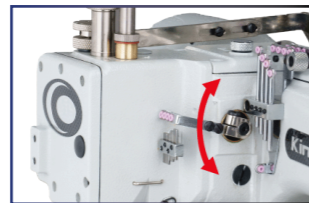

Modeller	Özellikler	Fiyatı
NTD6712-H6/TT-S36/CV012M/AL008A	Direct Drive 4 İğne Otomatik Karyokalı Lok	\$9.070
NTD6703-BH/TT-S36/CV014M/AL008A/TC013S	Direct Drive 4 İğne Otomatik Karyokalı İplik Kesmeli Biyeli Lok	\$10.230
NTD6712-H6/TT-S36PH7/CV022/TC013/S4	Direct Drive 4 İğne Otomatik Karyokalı Giyotin İplik Kesmeli Lok	\$10.230
NTD7712-H6/TT-S37/CV023	Dir. Drive 4 İğne Kapalı İğne Kutu Tipi Oto. Karyokalı Lok	\$9.535
NTD7712-H6/TT-S37/EHH/CV023/TC028/QW	Dir. Drv. 4 İğne Kapalı İğne Kutu Tipi Oto. Kryklı Giyotin İplik Ksmli Lok	\$10.695

## Direct Drive 12 İğne Otomatik İplik Kesicili Zincir Dikiş



MTD-4512P/UTO4A

Modeller	Özellikler	Fiyatı
MTD-4512P/UT12A/AL004/TR02A/TL002	Direct Drive 12 İğne Otomatik İplik Kesicili Zincir Dikiş	\$6.885
MT-4504P-064/DD	Direct Drive 4 İğne Burunlu Zincir Dikiş	\$2.790
MT-4506P-064/DD	Direct Drive 6 İğne Burunlu Zincir Dikiş	\$3.180
MT-4512P-064/DD	Direct Drive 12 İğne Burunlu Zincir Dikiş	\$3.180

## ÇOK İĞNELİ LASTİK MAKİNELERİ

## 23 İğneli Zincir Dikişli Lastik Makinesi



MT-4523

## 33 İğneli Zincir Dikiş/ Jakarlı Lastik Makinesi



MT-4533

Modeller	Özellikler	Fiyatı
MT-4513P-064/DD	Direct Drive 13 İğne Burunlu Zincir Dikiş	\$3.240
MT-4517P-032/DD	Direct Drive 17 İğne Burunlu Zincir Dikiş	\$3.395
MT-4523P-032/DD	Direct Drive 23 İğne Burunlu Zincir Dikiş	\$3.740
MT-4525P0-064/DD	Direct Drive 25 İğne Burunlu Zincir Dikiş	\$11.350
MT-4533P0-048/DD	Direct Drive 33 İğne Burunlu Zincir Dikiş	\$11.625

Elektronik Düğme Makinesi



GLK-1903C



İlik Makinesi



KBH-1790-S



Modeller	Özellikler	Fiyatı
GLK-1900/CSS	Elektronik Punteriz Makinesi	\$6.140
GLK-1920CFF	Elektronik Lastik Birleştirme Makinesi	\$7.630
GLK-1903C	Elektronik Düğme Makinesi	\$6.450
GLK-1905/CSS	Elektronik Düğme ve Punteriz Makinesi (2 si 1 Arada)	\$6.235
GLK-1910/CHS	Elektronik Kare Punteriz Makinesi	\$8.635
KBH-1790S	Elektronik İlik Makinesi	\$8.805

Yeni Nesil Elektronik Düz Mak-  
ine(Kapalı Kartel-Çip Sistemli)  
(TANK-4000)



TANK 4000

Elektronik,Dişli Yükseklik Ayarlı,  
Full Otomatik Overlok Makinesi



B 6000

Yüksek Hızlı,  
Otomatik İplik Kesmeli  
Reçme Makinesi



P 5

**BRUCE**  
Dikimhane

MOLA YOK-ATLAMA YOK

TAMPON BASKI MAKİNESİ

Yüksek verimlilik ve akıcı performansa sahiptir. Ekstra herhangi bir bakım gerektirmez. Baskılar kumaşla birlikte esner. Düşük maliyetle daha yüksek baskı kalitesi sağlar. Kumaş üzerinde etiketsiz markalama imkanı. İç giyim, çorap, bebek kıyafetleri, pijama, lastik, korse eldiven, şapka, mayo, ev tekstili, denim ve dikişsiz giyim parçalarına uygundur.

**Klişe Ölçüsü: 100x225mm**  
**Mürekkeç Hazne Çapı: 90mm kapalı hazne**  
**Maksimum Baskı Alanı: 75mm**  
**Baskı Tablası & Lazer İşaretleme: Dahil**

Tampon Baskı Makinesi



DM-S110

Modeller	Özellikler	Fiyatı
DM-S110	Tampon Baskı Makinesi	\$4.650

Elektrikli Otomatik Regülatı  
Soldan Bıçaklı Reçme



V 5000

Yüksek Hızlı Alan  
Tarama Makinesi



F 7000

Elektronik İğne Transportlu  
Düz Makine



R6F-E

Elektronik Direct Drive Büyük  
Mekik İptalli Dik Bıçaklı Çift İğne



8750J

Elektronik Kenar Bıçaklı  
Düz Makine



BRC5559F

Elektronik İlik Makinesi



BRC-T1790

## Yeni Nesil Elektronik Düz Makine(Kapalı Kartel-Çip Sistemli) (TANK-4000)



Youtube Videosu



Tank Besleme Teknolojisi



Yüksek Torklu Motorlar



İnce Kumaştan Kalın Kumaşa Geçerken Durma Yok

## TANK 4000

Yeni TANK4000 Yeni nesil yüksek torklu motorla birleştirildiğinde,kaymadan inceden kalına mükemmel dikişler elde edebilirsiniz.

## Direct Drive Düz Makine



Q5

## Direct Drive Otomatik İplik Kesicili Düz Makine



R1000-C

Modeller	Özellikler	Fiyatı
R-4000-B-S	Yeni Nesil Elektronik Düz Makine(Kapalı Kartel-Çip Sistemli) (TANK-4000)	\$980
R-4000-B-DQ-7	Elektronik Düz Makine(7 mm Adım-Çip Sistemli)	\$1000
R-4000-B-DHQ	Elektronik Düz Makine(Çok Kalın İşler İçin)	\$1000
Q5	Direct Drive Düz Makine	\$600
R1000-C	Direct Drive Otomatik İplik Kesicili Düz Makine	\$650

## Elektronik İğne Transportlu Düz Makine



R6F-E

## Elektronik Kenar Bıçaklı Düz Makine



BRC5559F

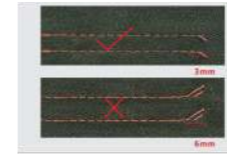

Modeller	Özellikler	Fiyatı
R6F-E	Elektronik İğne Transportlu Düz Makine	\$1.465
R6F-EH	Elektronik İğne Transportlu Düz Makine(Kalın İşler İçin)	\$1.500
R6F-E-PK	Elektronik İğne Transportlu Çekicili Düz Makine	\$2.085
R6F-EH-PK	Elektronik İğne Transportlu Çekicili Düz Makine (Kalın İşler İçin)	\$2.125
BRC5559F-W	Elektronik Kenar Bıçaklı Düz Makine	\$1.305

## ÇİFT İĞNE MAKİNELERİ

## Elektronik Direct Drive Büyük Mekik İptalli Dik Bıçaklı Çift İğne



8750J



Farklı kalınlıktaki ipler için stabil kesim



Yarım yağlı

Modeller	Özellikler	Fiyatı
BRC-8420J-403E	Elektronik Direct Drive Küçük Mekik İptalsiz Dik Bıçaklı Çift İğne	\$3.390
BRC-8720J-405E	Elektronik Direct Drive Büyük Mekik İptalsiz Dik Bıçaklı Çift İğne	\$3.825
BRC-8450J-403E	Elektronik Direct Drive Küçük Mekik İptalli Dik Bıçaklı Çift İğne	\$3.925
BRC-8750J-405E	Elektronik Direct Drive Büyük Mekik İptalli Dik Bıçaklı Çift İğne	\$4.030

## Direct Drive Üç İğne Zincir Dikiş Makinesi



8558G



%71 Enerji Tasarrufu



Modeller	Özellikler	Fiyatı
BRC-8558G-1-WZ	Direct Drive Tek İğne Zincir Dikiş Makinesi	\$1.125
BRC-8558G-WZ-(1/4)	Direct Drive Çift İğne Zincir Dikiş Makinesi	\$1.140
BRC-8558G-2-WZ	Direct Drive Çift İğne Tandem Zincir Dikiş Makinesi	\$1.140
BRC-8560G-WZ	Direct Drive Üç İğne Zincir Dikiş Makinesi	\$1.170
BRC-8560G-WZ-PL-(1/8)	Direct Drive Üç İğne Çekicili Zincir Dikiş Makinesi	\$1.295



8mm kalınlıktaki kumaşları dikebilme



Otomatik iplik kesme ve baskı ayağı kaldırıcı

## Direct Drive Çift Pabuç 8 mm



BRC-6390

Modeller	Özellikler	Fiyatı
BRC-6390B-A-CZ	Direct Drive Çift Pabuç 8 mm	\$995
BRC-6390B-A-CZ-12	Direct Drive Çift Pabuç 12 mm	\$995
BRC-6390E-CZ-4	Elektronik Otomatik İplik Kesicili Ayak Kaldırılmalı Çift Pabuç	\$1.520

## Direct Drive İki İğne Kollu Makinesi



BRC-T9270D



Modeller	Özellikler	Fiyatı
BRC-T9270D-12-Q	Direct Drive İki İğne Kollu Makinesi(Gömlek)	\$1.675
BRC-T9270D-12-2PL-Q-(1/4)	Direct Drive İki İğne Çift Çekicili Kollu Makinesi(Gömlek)	\$1.880
BRC-T9270D-13-Q-(1/8)	Direct Drive Üç İğne Kollu Makinesi(Gömlek)	\$1.675
BRC-T9270D-13-2PL-Q-(1/8)	Direct Drive Üç İğne Çift Çekicili Kollu Makinesi(Gömlek)	\$1.910
BRC-T9280D-73-2PL-Q-(1/8)	Direct Drive Üç İğne Çift Çekicili Kollu Makinesi(Kot)	\$2.015



1 delikten 3 adımlı zigzag'a hızlı geçiş



Dikiş parametrelerinin ayarlanması

## Elektronik Otomatik İplik Kesicili Atlar Diker Zigzag



BRC-2284B-4E

Modeller	Özellikler	Fiyatı
BRC-2284B	Direct Drive Atlar Diker Zigzag	\$2.930
BRC-2284B-4E	Elektronik Otomatik İplik Kesicili Atlar Diker Zigzag	\$4.030
BRC-2290D-SR-3E	Elektronik İplik Kesicili Piko&Zigzag Makinesi	\$6.595
BRC-20U-93Z	Direct Drive Piko Makinesi	\$950

## Yeni Nesil Full Otomatik 4 İplik Overlok



B5000A



İnce kumaştan kalın kumaşa geçerken durma yok



Yeni nesil chip teknolojisi



Yüksek torklu motor



Kullanımı kolay kontrol paneli

Modeller	Özellikler	Fiyatı
B5000-A-4-M03/333	Yeni Nesil Full Otomatik 4 İplik Overlok(Çip Sistemli) (Bomber)	\$1.290
B5000-A-5-03/333	Yeni Nesil Full Otomatik 5 İplik Overlok(Çip Sistemli) (Bomber)	\$1.320

## Elektronik, Dişli Yükseklik Ayarlı, Full Otomatik Overlok Makinesi



B 6000

Modeller	Özellikler	Fiyatı
B6000-4-M03/333	4 İplik Full Otomatik Overlok	\$1.390
B6000-5-03/233	5 İplik Full Otomatik Safari Overlok	\$1.420
B6000-5-03/333	5 İplik Full Otomatik Overlok	\$1.420
B6000-5-A04/435	5 İplik Full Otomatik Kot Overlok	\$1.450
B6000-4-M03/333/FAB	4 İplik Full Otomatik Kısırtmalı Overlok	\$1.660
B6000-4-M03/333/FAB-T	4 İplik Full Otomatik Kısırtmalı Overlok(Tansiyon Açıcılı)	\$1.840
X3-4-M2-24	Direct Drive 4 İplik Overlok	\$900
X3-5-M2-35	Direct Drive 5 İplik Overlok	\$930

## Direct Drive 4 İplik Overlok



X3



Çevre:148mm



## Direct Drive 4 İplik Burunlu Overlok



BRC-5114TDI

Modeller	Özellikler	Fiyatı
BRC-5114D-M03/333	Direct Drive 4 İplik Burunlu Overlok	\$1.830
BRC-5114TD-M03/333	Direct Drive 4 İplik Burunlu Transportlu Overlok	\$2.025

## 4 İplik Full Otomatik Transportlu Overlok



B5T



uzun metrajlı işlerde kesintisiz dikiş



Ağır malzemeler, çapraz ve sırt dikişi için daha pürüzsüz ve güçlü besleme özelliği

Modeller	Özellikler	Fiyatı
BRC-5214TDI-M03/333	Direct Drive 4 İplik Transportlu Overlok	\$1.535
BRC-3216TDI-03/333	Direct Drive 5 İplik Transportlu Overlok	\$1.575
BRC-3216TDI-03/333/H	Direct Drive 5 İplik Transportlu Kot Overlok	\$1.600
B5T-4-M03/333	4 İplik Full Otomatik Transportlu Overlok	\$2.015
B5T-5-03/333	5 İplik Full Otomatik Transportlu Overlok	\$2.055
B5T-5-A04/435	5 İplik Full Otomatik Transportlu Kot Overlok	\$2.095

4 İplik Full Otomatik Yaka Takma  
(Havalı Gerdirme Merdanesi)

BRC-5114/FR01

Modeller	Özellikler	Fiyatı
BRC-5114TD-M03/333/KS/FR01	4 İplik Full Otomatik Yaka Takma(Havalı Gerdirme Merdanesi)	\$3.140
BRC-5114TD-M03/333/KS/FR02	4 İplik Full Otomatik Yaka Takma Overlok(Mekanik Gerdirme Merdanesi)	\$2.840

Direct Drive Sağdan Bıçaklı Bayan  
Kilot Reçme

P5-D-05CB

Modeller	Özellikler	Fiyatı
P5-D-01GBx356	Direct Drive Etek Reçme	\$1.290
P5-D-02BBx356/F/H	Direct Drive Bant Reçme	\$1.290
P5-D-05CBx356	Direct Drive Sağdan Bıçaklı Bayan Kilot Reçme Merdaneli	\$1.670

Direct Drive Etek Reçme



P5-D-01GBx356

4 İplik Full Otomatik Havalı Yaka Takma Overlok



BRC-5114/FR06

Modeller	Özellikler	Fiyatı
BRC-5114TDI-M03/333/KS/FR06	4 İplik Full Otomatik Havalı Yaka Takma Overlok	\$4.460
BRC-5114TDI-M03/333/KS/FR09	4 İplik Full Otomatik Yaka Takma&Ribana Overlok Otomatı	\$8.650

Direct Drive Elektrikli İp Kesicili Otomatik Reçme



P5-UT-01GB

Modeller	Özellikler	Fiyatı
P5-UT-01GBx356	Direct Drive Elektrikli İp Kesicili Otomatik Reçme	\$1.970
P5-UTL-01GBx356	Direct Drive Havalı İp Kesicili Otomatik Reçme	\$ 2.110

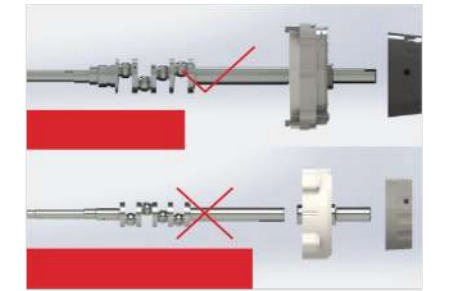

ince ve kalın kumaşlarda güzel dikişler

Direct Drive Regulalı Soldan Bıçaklı Otomatik  
Reçme(Elektrikli)

V5000



güçlü ip kesme,düşük ses



yüksek hız,yüksek verimlilik

full elektrikli  
fire emiş  
sistemihava  
kompresörü  
gerek-  
tirmez.

Youtube Videosu

Modeller	Özellikler	Fiyatı
V5000-UT2-01GB×356/Z	Direct Drive Burunlu İp Kesicili Otomatik Reçme	\$3.085
V5000-UT-01GB×356/PL-S2/Z	Direct Drive Burunlu İp Kesicili Çekicili Otomatik Reçme	\$3.250
V5000-UT2-35ACx365/Z	Direct Drive Regulalı Soldan Bıçaklı Otomatik Reçme(Full Elektrikli)	\$3.445
BRC-264G-01CB×356/UT	Direct Drive Mini Burunlu İp Kesicili Otomatik Reçme	\$3.720

## Direct Drive Dik Burunlu Reçme

Otomatik iplik kesme ve baskı ayağı  
kaldırma,yüksek verimlilik

İnce ve kalın dikişler



BRC-1500C

Modeller	Özellikler	Fiyatı
BRC-1500C-156M-D	Direct Drive Dik Burunlu Reçme	\$2.575
BRC-1500C-156L-D	Direct Drive Uzun Dik Burunlu Reçme	\$3.070
BRC-1500C-156M-UT	Direct Drive Otomatik İplik Kesicili Dik Burunlu Reçme	\$3.475
BRC-1500C-156L-UT	Direct Drive Otomatik İplik Kesicili Uzun Dik Burunlu Reçme	\$3.955

Otomatik Full Elektrikli Giyotin Kesicili Vakumlu  
Lok Makinesi

BRC-740

Geniş kumaş  
uyumluluğuna sahipDahili baskı ayağı  
kaldırma,yüksek verimlilikfull elektrikli  
fire emiş  
sistemihava  
kompresörü  
gerek-  
tirmez.

Modeller	Özellikler	Fiyatı
BRC-740C-460-02-UT-AW2S	Otomatik Full Elektrikli Giyotin Kesicili Vakumlu Lok Makinesi	\$5.970

Otomatik 12 İğne İplik Kesicili Çekicili Lastik  
MakinesiOtomatik iplik kesme,otomatik  
baskı ayağıHafif ve ağır malzemelere uygun  
çektirme

BRC-VC009DII-12064P/UTL

Modeller	Özellikler	Fiyatı
BRC-VC009DI-04064P	Direct Drive 4 İğne Çekicili Lastik Makinesi	\$2.155
BRC-VC009DI-08064P	Direct Drive 8 İğne Çekicili Lastik Makinesi	\$2.220
BRC-VC009DI-12064P	Direct Drive 8 İğne Çekicili Lastik Makinesi	\$2.550
BRC-VC009DII-08064P/UTL	Otomatik 8 İğne İplik Kesicili Çekicili Lastik Makinesi	\$4.495
BRC-VC009DII-12064P/UTL	Otomatik 12 İğne İplik Kesicili Çekicili Lastik Makinesi	\$4.650

Elektronik Punteriz Makinesi



BRC-T1900GSK



Direct Drive Çapraz-Düz  
Düğme Makinesi



BRC-T1377E-B



Örme & dokuma ürünlerine  
yüksek uyum

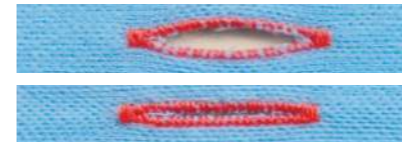

güçlü besleme sistemi

Elektronik İlik Makinesi



BRC-T1790

Elektronik Lastik Birleştirme Punterizi



BRC-T1906GP-DII



BRC-T1906GP

BRC-T1906GS

Direct Drive İlik Makinesi



BRC-T781G-Z

Elektronik Gözlü İlik Makinesi



BRC-T9820G-01-D/P

Modeller	Özellikler	Fiyatı
BRC-T1900G-DII	Elektronik Punteriz Makinesi(Dokunmatik Panel)	\$3.460
BRC-T1900GSK-DII	Elektronik Punteriz+Düğme Makinesi (Dokunmatik Panel)	\$3.480
BRC-T1903G-DII	Elektronik Düğme Makinesi(Dokunmatik Panel)	\$3.457
BRC-T1903GSK-DII	Elektronik Düğme+Punteriz Makinesi (Dokunmatik Panel)	\$3.480
BRC-T1377E-B	Direct Drive Çapraz-Düz Düğme Makinesi	\$1.770
BRC-T373G-Z	Direct Drive Düğme Makinesi	\$1.550
BRC-T1906GP-DII	Elektronik Lastik Birleştirme Punterizi	\$4.670
BRC-T1906GS-DII	Elektronik Lastik Birleştirme&İşleme(6x5 cm) Makinesi	\$4.700

Modeller	Özellikler	Fiyatı
BRC-T1790GS-1-D	Elektronik İlik Makinesi(Örme)	\$5.115
BRC-T1790GK-1-D	Elektronik İlik Makinesi(Dokuma)	\$5.115
BRC-T781G-Z	Direct Drive İlik Makinesi	\$3.255
BRC-T9820G-01-D/P	Elektronik Gözlü İlik Makinesi	\$9.985

## İşleme Makinesi



BRC-T3020



Geniş uygulama yelpazesi



Akıllı merkezi baskı ayağı

Modeller	Özellikler	Fiyatı
BRC-T1310-DII	İşleme Makinesi(13x10 cm)	\$9.720
BRC-T2210-F1-DII	İşleme Makinesi(22x10 cm)	\$10.075
BRC-T2210-F3-DII	İşleme Makinesi Flipflop Ayaklı(22x10 cm)	\$10.850
BRC-T3020-DII	İşleme Makinesi(30x20 cm)	\$15.440

## Alan Tarama Makinesi



F5000

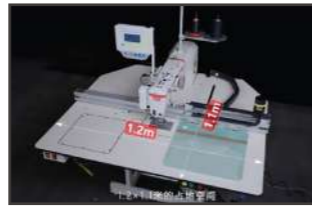

Sorunsuz sıralı dikişler



Birçok farklı tip üründe kullanılabilir.



Youtube Videosu

Modeller	Özellikler	Fiyatı
F5000-F13F25-X	Alan Tarama Makinesi(80x35 cm)	\$9.300
F5000-F11AF13F25-X	Alan Tarama Makinesi Lazer Kesicili(80x35 cm)	\$13.330

## Alan Tarama Makinesi



Hassas iplik kontrolü

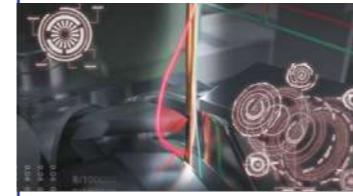

atlama yok koparma yok



F7000



Youtube Videosu

## Alan Tarama Makinesi

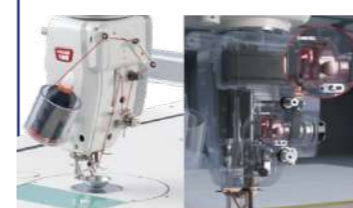

Hassas iplik kontrolü

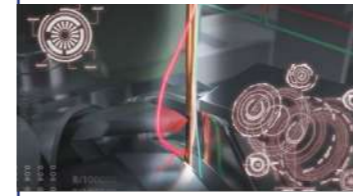

atlama yok koparma yok



F9000



Youtube Videosu

Modeller	Özellikler	Fiyatı
F7000-SS-F13-X	Alan Tarama Makinesi(140x95 cm)	\$16.275
F7000-SS-F11BF13-X	Alan Tarama Makinesi- Lazer Kesicili(140x95 cm)	\$21.545
F9000-SS-BF13X	Alan Tarama Makinesi- 360 Derece Döner Kafa(140x95 cm)	\$22.475
F9000-SS-F11BF13X	Alan Tarama Makinesi- 360 Derece Döner Kafa- Lazer Kesicili(140x95 cm)	\$27.745

## Polo Pat Otomati

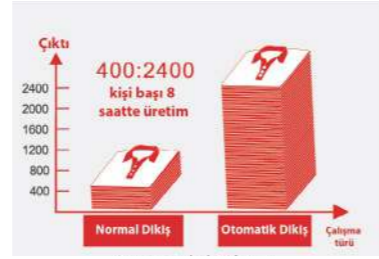

Modeller	Özellikler	Peşin Liste Fiyatı
BRC-T5878-58G	Polo Pat Otomati	\$34.100

## Cep Fleto Otomati



Modeller	Özellikler	Peşin Liste Fiyatı
BRC-T5878-68B	Cep Fleto Otomati	\$33.015

## Elektronik Düz Makine



## Elektronik Çift Bıçaklı Step Motorlu Bıçaklı Düz Makine



## 4 İplik Step Motorlu Full Otomatik Overlok



# stronger

**Mükemmellik & Kalite & Yaratıcılık...  
İşte Hepsini Stronger'da!**

## Köprü Takma Otomati



## Otomatik İp Kesicili Reçme



## Otomatik 12 İğne Burunlu Zincir Dikiş



## Lastik Birleştirme Otomati



## Kovalı Düğme Besleme Sistemi



## Tek Kafa Nakış Makinesi



Elektronik Çift Bıçaklı Step Motorlu  
Kapalı Kartel Özel Dikiş Desenli Düz

ST-7600-A

Elektronik Çift Bıçaklı Step Motorlu  
Zigzag Kollu Düz Makine

ST-7700X

Modeller	Özellikler	Fiyatı
ST-7600-A	Elektronik Çift Bıçaklı Step Motorlu Düz Makine	\$730
ST-7600-A/H	Elektronik Çift Bıçaklı Step Motorlu Düz Makine(Kot)	\$770
ST-7700-X	Elektronik Çift Bıçaklı Step Motorlu Zigzag Kollu Düz Makine	\$845
ST-7700-X/H	Elektronik Çift Bıçaklı Step Motorlu Zigzag Kollu Düz Makine(Kot)	\$885

Elektronik Çift Bıçaklı Step Motorlu  
Bıçaklı Düz Makine

ST-777-M

Elektronik Biyeli Bıçaklı Fire Emişli  
Düz Makine

ST-777-M/B/SD

Modeller	Özellikler	Fiyatı
ST-7777-M	Elektronik Çift Bıçaklı Çift Step Motorlu Bıçaklı Düz Makine	\$1.270
ST-777-M	Elektronik Çift Bıçaklı Step Motorlu Bıçaklı Düz Makine	\$1.050
ST-777-M/B/SD	Elektronik Biyeli Bıçaklı Fire Emişli Düz Makine	\$1.320

Elektronik Çift Bıçaklı Çift Step  
Motorlu Büyük Mekik Düz Makine

ST-7700Z

Elektronik Çift Bıçaklı Çift Step  
Motorlu Büyük Mekik Düz Makine

ST-7700B

Elektronik Burunlu Çekicili Düz  
Makine

ST-7080-7TL

Modeller	Özellikler	Fiyatı
ST-7700-Z	Elektronik Çift Bıçaklı Çift Step Motorlu Dijital Dişli Hareketli Düz Makine (Tüm Kumaşlar)	\$1.095
ST-7700-B	Elektronik Çift Bıçaklı Çift Step Motorlu Büyük Mekik Düz Makine	\$1.080
ST-7700-XP	Elektronik Çift Bıçaklı Üç Step Motorlu Çekicili Düz Makine	\$1.290
ST-7080-7TL	Elektronik Burunlu Çekicili Düz Makine	\$3.860

Elektronik Çift Bıçaklı Çift Step Motorlu İğne  
Transportlu Düz Makine

ST-7700NF

Elektronik Çift Bıçaklı Çift Step Motorlu İğne  
Transportlu Düz Makine (Büyük Mekik)

ST-7700BNF

Modeller	Özellikler	Fiyatı
ST-7700-NF	Elektronik Çift Bıçaklı Çift Step Motorlu İğne Transportlu Düz Makine	\$1.380
ST-7700-BNF	Elek. Çift Bıçaklı Çift Step Motor İğne Trsprt. Düz Mak.(Büyük Mekik)	\$1.460
ST-7777-NF	Elektronik Çift Bıçaklı Çift Step Motorlu Bıçaklı İğne Transportlu Düz	\$1.885

Direct Drive Üç İğne Zincir Dikiş (Çekicili)



ST-3830D-PL

Elektronik Otomatik İplik Kesicili Ayak Kaldırmalı  
Atlar-Diker Zigzag

ST-2284-D4

Modeller	Özellikler	Fiyatı
ST-3820D	Direct Drive İki İğne Zincir Dikiş	\$970
ST-3830D	Direct Drive Üç İğne Zincir Dikiş	\$1.125
ST-3830D-PL	Direct Drive Üç İğne Zincir Dikiş (Çekicili)	\$1.125
ST-2284-D4	Elektronik Otomatik İplik Kesicili Ayak Kaldırmalı Atlar Diker Zigzag	\$4.375
ST-2284-D	Direct Drive Atlar Diker Zigzag	\$2.980
ST-2290A-SR-7/P	Elektronik İplik Kesicili Çift Step Motorlu Zigzag Dokunmatik Panel	\$6.510
ST-20U73	Direct Drive Tek Step Motorlu 180 Desenli Zigzag	\$1.380

Elektronik Direct Drive Büyük Mekik İptalli  
Dik Bıçaklı Çift İğne

ST-8752-D4

Elektronik Otomatik Polo Pat Yarma Aparatlı Çift İğne



ST-8422-D4/PPY

Modeller	Özellikler	Fiyatı
ST-8752-D	Direct Drive Büyük Mekik İptalli Çift İğne	\$1.895
ST-8422-D4	Elektronik Direct Drive Standart Mekik İptalsiz Dik Bıçaklı Çift İğne	\$2.790
ST-8752-D4	Elektronik Direct Drive Büyük Mekik İptalli Dik Bıçaklı Çift İğne	\$3.165
ST-8422-D4/PPY	Elektronik Otomatik Polo Pat Yarma Aparatlı Çift İğne	\$3.165

Elektronik Çift Bıçaklı Çift Step Motorlu Örümcek Ayak  
Düz Makine

ST-5490N

Elektronik Havalı Çekicili 3 İğne Kollu Makinesi (Kot)



ST-928XH/FA

Modeller	Özellikler	Fiyatı
ST-5490N	Elektronik Çift Bıçaklı Çift Step Motorlu Örümcek Ayak Düz Makinesi	\$2.040
ST-928XH-PS-SD/FA	Full Ot.Üç İğne Palet Merdane Çekicili İplik Kesicili Kollu (Kot)	\$5.860
ST-928XH-PS-SD	Direct Drive Üç İğne Palet Merdane Sistem Çekicili Kollu (Kot)	\$2.155
ST-928L-PLB-D	D.Dir. Üç İğne Palet Merdane Sistem Çekicili Kollu Makinesi (Gömlek)	\$1.825

Elektronik Direct Drive İplik Kesicili  
12 mm Çift Pabuç

ST-0303-4D/12MM

İnce Baş Çanta-Şerit Deri Dikiş  
Makinesi(Büyük Mekik)

ST-335P-H

Elektronik Yürüyen İğne 3 Step  
Motorlu Çift Pabuç

ST-2867

Modeller	Özellikler	Fiyatı
ST-0303-4D/12MM	Elektronik Direct Drive İplik Kesicili Ayak Kaldırmalı 12 mm Çift Pabuç	\$955
ST-335P-H	İnce Baş Çanta-Şerit Deri Dikiş Makinesi(Büyük Mekik)	\$2.480
ST-2867	Elektronik Yürüyen İğne 3 Step Motorlu Çift Pabuç	\$4.155

Köprü Takma Otomati



ST-254

- \*Kot, normal pantolon kumaşları için uygundur.
- \*Normal dizaynlar dışında kişiselleştirilmiş programlama
- \*Otomatik kemer besleme, kemer sarma ve kesme sistemi.
- \*Çift bar teyelleme öncesi makineyi durdurma gereği yoktur.
- \*Otomatik 75mm'ye kadar kemer kesebilme özelliği.
- \*Makine masası kullanım için indirip kaldırılabilir.

Arka Cep Takma Otomati



ST-717LP

Yüksek standart cep takma otomati. Basit işlevli ve düşük enerji tüketimi. Hızlı kelepçe değişimi standardı ile 3 dakikada iş bitirimi. Ortalama 7-10 saniye arası tek cep takma işi, 8 saatlik bir çalışmada ortalama 2500 cep takımı gerçekleştirilebilir. Her türlü kumaş kullanımı için uygundur. Soğuk beslemeli otomasyon ve besleme sistemi. Özellikle kot kumaşlar için özelleştirilmiş teknolojisine sahiptir.

Lazerli Fermuar Fleto Otomati



ST-895-311/FLT

Modeller	Özellikler	Fiyatı
ST-254	Köprü Takma Otomati	\$29.760
ST-717LP	Arka Cep Takma Otomati	\$55.800

Direct Drive 6 İğne Kemer Makinesi



ST-1509P-D

Direct Drive Bıçaklı Köprü Makinesi



ST-2000C-D

Kroşeta Makinesi



ST-1302-4W-D

Modeller	Özellikler	Fiyatı
ST-1509P-D-P	Direct Drive 6 İğne Çekicili Kemer Makinesi	\$1.985
ST-2000CP-D	Direct Drive Bıçaklı Merdaneli Köprü Makinesi	\$1.655
ST-1302-4W-D	Kroşeta Makinesi	\$2.790
ST-8602	Ajur Delikli Süs Dikiş Makinesi	\$3.070

**KOLAY KALIP DEĞİŞTİRME VE KOLAY PANEL KULLANIMINA SAHIPTİR.** X ve Y düzleminde hareket eden makine servo motor tarafından çalıştırılır, en büyük özelliği fermuarlı içe katlanan çerçeveli ceplerin doğrudan full otomatik şekilde yapılabilmesidir. Seri, sessiz ve uzun ömre sahiptir. Aşağıdaki numunelerde ve grafiklerde bazı cep fermuar örneklerini bulabilirsiniz.



Modeller	Özellikler	Fiyatı
ST-895-311/PLT	Lazerli Fermuar Fleto Otomati	\$43.710
Opsiyonel: Fermuar Ayak	Fermuar Tutucu Ayak Sistemi	\$1.550
Opsiyonel: Kalıp	Farklı Ölçü Kalıp Sistemi	\$930

4 İplik Step Motorlu Full Otomatik Overlok



ST-8900-4UTD

4 İplik Direct Drive Ters Kafa (Sol Kafa) Overlok



ST-5214-D/T

Modeller	Özellikler	Fiyatı
ST-8900-4UTD	4 İplik Step Motorlu Full Otomatik Overlok	\$1.080
ST-8900-5UTD	5 İplik Step Motorlu Full Otomatik Overlok	\$1.150
ST-8900-5HUTD	5 İplik Step Motorlu Full Otomatik Overlok (Kot)	\$1.190
ST-8200-6UTD	6 İplik Full Otomatik Overlok	\$1.295
Opsiyonel: SD	Fire Emiş Sistemi	\$170
ST-8900-4UTD/FAB	4 İplik Full Otomatik Kısırtmalı Overlok	\$1.335
ST-8900-4UTD/FAB-T	4 İplik Full Otomatik Kısırtmalı Overlok (Tansiyon Açıcılı)	\$1.520
ST-5214-D/T	4 İplik Direct Drive Ters Kafa(Sol Kafa) Overlok	\$8.000

4 İplik Direct Drive Burunlu Overlok



ST-5114EX-D

4 İplik Full Otomatik Burunlu Overlok



ST-5114EX-UTE

Modeller	Özellikler	Fiyatı
ST-5114EX-D	4 İplik Direct Drive Burunlu Overlok	\$1.955
ST-5114EX-D/RTF	4 İplik Direct Drive Burunlu Overlok(Gerdirme Aparatlı)	\$2.140
ST-5114EX-UTE	4 İplik Full Otomatik Burunlu Overlok	\$2.325

4 İplik Direct Drive Transportlu Overlok



ST-5214EXT-D

4 İplik Full Otomatik Transportlu Overlok



ST-5214EXT-UTE

Modeller	Özellikler	Fiyatı
ST-5214EXT-D	4 İplik Direct Drive Transportlu Overlok	\$1.490
ST-5215EXT-D	5 İplik Direct Drive Transportlu Overlok	\$1.520
ST-5215EXT-D/H	5 İplik Direct Drive Transportlu Overlok(Kot)	\$1.550
ST-5216EXT-D	6 İplik Direct Drive Transportlu Overlok	\$1.630
ST-5214EXT-UTE	4 İplik Full Otomatik Transportlu Overlok	\$1.860
ST-5215EXT-UTE	5 İplik Full Otomatik Transportlu Overlok	\$1.890
ST-5215EXT-HUTE	5 İplik Full Otomatik Transportlu Overlok(Kot)	\$1.925

4 İplik Direct Drive Burunlu Transportlu Overlok



ST-5114EXT-D

4 İplik Full Otomatik Havalı Gerdirme  
Merdaneli Yaka Takma Overlok

ST-8814T-ARB-H

Modeller	Özellikler	Fiyatı
ST-5114EXT-D	4 İplik Direct Drive Burunlu Transportlu Overlok	\$2.325
ST-5114EXT-UTE	4 İplik Full Otomatik Burunlu Transportlu Overlok	\$2.635
ST-8814T-ARB-H	4 İplik Full Otomatik Havalı Gerdirme Merdaneli Yaka Takma Overlok	\$2.790

Direct Drive Step Motorlu Elektrikli İp Kesicili Otomatik Reçme



ST-500A-01D-UTE

Direct Drive Etek Reçme



ST-500-01D

Otomatik Direct Drive Havalı İplik Kesicili Burunlu Çekicili Reçme



ST-787-RP-CB356-EWT-DS/W

Direct Drive Soldan Bıçaklı Regülatı Havalı İplik Kesmeli Vakumlu Reçme



ST-787-N600

Modeller	Özellikler	Fiyatı
ST-500A-01D-UTE	Direct Drive Step Motorlu Elektrikli İp Kesicili Otomatik Reçme	\$1.690
ST-500-01D	Direct Drive Etek Reçme	\$1.055
ST-500-02D	Direct Drive Bant Reçme	\$1.055
ST-500-FQD	Direct Drive Reçme (3'ü 1 Arada)	\$1.120

Modeller	Özellikler	Fiyatı
ST-787-RP-CB356-EWT-DS/W	Otomatik Direct Drive Havalı Burunlu Çekicili Reçme	\$3.585
ST-787-R600-CB356-EWT-DS/W	Otomatik Tüp Lastik Sağdan Bıçaklı Çekicili Havalı Reçme	\$4.650
ST-787-N600-CB356-EWT-DS/W	Otomatik Soldan Bıçaklı Regülatı Havalı Reçme	\$4.185
ST-721W-356-AUT/I70M	Otomatik Soldan Bıçaklı Regülatı Havalı Reçme (Tayvan)	\$5.490
ST-721W-356-AUT/BF/I70M	Otomatik Sol Bıçaklı Regülatı Oto. Kıvrıma Aparatı Havalı Reçme (Tayvan)	\$7.440
ST-812-356-AUT/I60	Otomatik Mini Burun Sol Bıçaklı Regülatı Havalı Reçme (Tayvan)	\$6.700

Direct Drive Sağdan Bıçaklı Reçme



ST-500-05D

Otomatik Sensör Kesicili 3 İğne 7 İplik Cep Karşılığı Reçme Makinesi



ST-500-07D-UTC

Modeller	Özellikler	Fiyatı
ST-500-05D	Direct Drive Sağdan Bıçaklı Reçme	\$1.660
ST-500-07D	Direct Drive 3 İğne 7 İplik Cep Karşılığı Reçme Makinesi	\$1.660
ST-500-07D-UTC	Otomatik Sensör Kesicili 3 İğne 7 İplik Cep Karşılığı Reçme Makinesi	\$2.655



ST-740

Yüksek Devirli Lok

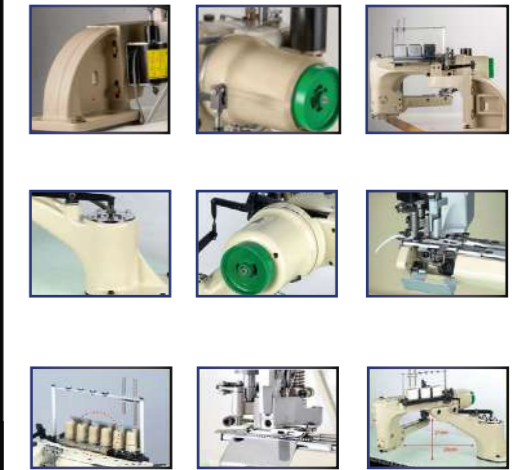

Modeller	Özellikler	Fiyatı
ST-740-02-G2-460-PLE/VD/DS/W	Otomatik 4 İğne Fire Emişli Ayak Kaldırılabilir Lok Makinesi	\$5.350
ST-740-02-G2-460-PLE/VD/DS/W-ETK	Otomatik 4 İğne Fire Emişli Ayak Kaldırılabilir Giyotin Kesicili Lok Makinesi	\$6.000

Direct Drive 12 Düz Yataklı Zincir Dikiş



ST-1412P

Direct Drive 12 İğne Burunlu Zincir Dikiş



ST-4412P

Modeller	Özellikler	Fiyatı
ST-1406P-D	Direct Drive Otomatik Ayak Kaldırmalı 6 İğne Düz Yataklı Zincir Dikiş	\$1.740
ST-1412P-D	Direct Drive Otomatik Ayak Kaldırmalı 12 İğne Düz Yataklı Zincir Dikiş	\$1.740
ST-4406P-D	Direct Drive Otomatik Ayak Kaldırmalı 6 İğne Burunlu Zincir Dikiş	\$1.770
ST-4412P-D	Direct Drive Otomatik Ayak Kaldırmalı 12 İğne Burunlu Zincir Dikiş	\$1.770

Elektronik Direct Drive Punteriz



ST-430GT-01

Full Otomatik Askılık Dikim Otomati  
(Otomatik Ayarlanabilir Ölçülü)

ST-430GT-02/ADO

Modeller	Özellikler	Fiyatı
ST-430GT-01	Elektronik Direct Drive Punteriz	\$2.980
ST-430GT-02	Elektronik Direct Drive Punteriz (Kot)	\$2.980
ST-1850D	Direct Drive Punteriz	\$2.325
ST-430GT-02/ADO	Full Otomatik Askılık Dikim Otomati(Otomatik Ayarlanabilir Ölçülü)	\$18.980
ST-430GT-01/KGP	Elektronik Direct Drive Kuş Gözü Açma Dikme Punteriz	\$5.580
ST-430GT-01/LUP	Elektronik Direct Drive Lok Ucu Dikme Punteriz	\$5.580

Direct Drive 12 İğne Burunlu İplik Kesicili  
Zincir Dikiş

ST-4412P-UTC-D

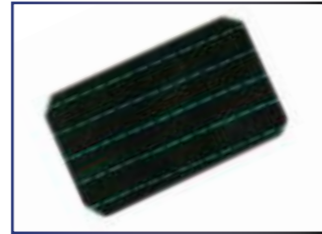

Modeller	Özellikler	Fiyatı
ST-4406P-UTC-D	Otomatik 6 İğne İplik Kesicili Zincir Dikiş	\$3.490
ST-4412P-UTC-D	Otomatik 12 İğne İplik Kesicili Zincir Dikiş	\$3.490

Elektronik Direct Drive Lastik Birleştirme Punteriz



ST-430GT-06

Full Otomatik Lastik Birleştirme Otomati



ST-E105

Modeller	Özellikler	Fiyatı
ST-430GT-06	Elektronik Direct Drive Lastik Birleştirme Punteriz	\$3.165
ST-E105	Full Otomatik Lastik Birleştirme Otomati	\$24.180

Elektronik Direct Drive Düğme



ST-438GT

Elektronik Direct Drive Punteriz ve Düğme Bir Arada



ST-530H

Modeller	Özellikler	Fiyatı
ST-438GT	Elektronik Direct Drive Düğme	\$3.070
ST-1377D	Direct Drive Step Motorlu Düğme(Çapraz ve Düz)	\$1.305
ST-373D	Direct Drive Step Motorlu Düğme(Düz)	\$1.070
ST-530H	Elektronik Direct Drive Punteriz ve Düğme Bir Arada	\$3.165

Elektronik Direct Drive İlik



ST-1790 SERİSİ

Direct Drive Mekanik İlik



ST-781D

Modeller	Özellikler	Fiyatı
ST-1790-E-S	Elektronik Direct Drive İlik(Dokuma)	\$3.480
ST-1790-E-K	Elektronik Direct Drive İlik(Örme)	\$3.480
ST-781D	Direct Drive Step Motorlu İlik	\$2.375

Düğme Otomatik Kovalı Besleme Sistemi



ST-988

Kovalı Düğme  
Tanıtım VideosuKovalı Top Düğme  
Tanıtım VideosuDirect Drive  
Top Düğme Otomatik Kovalı Besleme Sistemi

ST-373D/917

Modeller	Özellikler	Fiyatı
ST-988	Düğme Otomatik Kovalı Besleme Sistemi	\$2.420
ST-438GT/ST-988	Elektronik Direct Drive Düğme Otomatik Kovalı Besleme Sistemi	\$5.490
ST-1373D/ST-988	Direct Drive Step Motorlu Düğme Otomatik Kovalı Besleme Sistemi	\$3.725
ST-438GT/ST-998S	Elektronik Düğme Otomatik Kovalı Besleme Sistemi(Marka Yön İçin Kameralı)	\$18.045
Opsiyonel: Renk Sensörü(K-RS)	Otomatik Kova Besleme İçin Renk Sensörü	\$465
ST-917	Top Düğme Otomatik Kovalı Besleme Sistemi	\$4.375
ST-373D/917	Direct Drive Top Düğme Otomatik Kovalı Besleme Sistemi	\$5.445
ST-438GT/ST-917	Elektronik Direct Drive Düğme Otomatik Kovalı Besleme Sistemi	\$7.445

Elektronik Direct Drive Gözlü İlik

- \* 2500 Devir yüksek hız
- \* En hassas kumaşlarda bile mükemmel dikiş kalitesi
- \* Dikiş bölgesi arkasındaki geniş alan sayesinde her türlü işte kullanım kolaylığı
- \* Direct Drive servo motor teknolojisi
- \* Maksimum enerji tasarrufu
- \* Kullanımı kolay Türkçe kontrol paneli
- \* Yüksek hızda bile titreşimsiz ve sessiz çalışma



ST-9820A-02

Modeller	Özellikler	Fiyatı
ST-9820A-01	Elektronik Direct Drive Gözlü İlik(Ceket)(El-Ayak Swichli)	\$8.190
ST-9820A-02	Elektronik Direct Drive Gözlü İlik(Kot)(El-Ayak Swichli)	\$8.190

İşleme Makinesi (13x10cm)



ST-1310

İşleme Makinesi (22x10cm)



ST-2210

130x90 cm Alan Tarama Makinesi



ST-130X90N

130x90 cm Alan Tarama Makinesi  
360 Derece Döner Kafa

ST-360C-139

Modeller	Özellikler	Fiyatı
ST-630GT-01S	İşleme Makinesi (6x8cm)(Lastik Birleştirme)	\$4.930
ST-630GT-02S	İşleme Makinesi (6x8cm)(Kot Etiket)	\$4.930
ST-1310	İşleme Makinesi (13x10cm)	\$7.535
ST-2210	İşleme Makinesi (22x10cm)	\$7.720

Modeller	Özellikler	Fiyatı
ST-130x90N	130x90 cm Alan Tarama Makinesi	\$11.160
ST-130x90L	130x90 cm Alan Tarama Makinesi Lazerli	\$15.440
ST-360C-139	130x90 cm Alan Tarama Makinesi 360 Derece Oynar Kafa	\$17.670
ST-200x90N	200x90 cm Alan Tarama Makinesi	\$15.440

İşleme Makinesi (30x20cm)



ST-3020

İşleme Makinesi (60x40cm)



ST-6040

Otomatik Cırt Kesim - Dikim Makinesi



ST-CK6000

Otomatik Şerit Kıvrırma Dikim Makinesi



ST-KS6500

Modeller	Özellikler	Fiyatı
ST-3020	İşleme Makinesi (30x20cm)	\$11.350
ST-6040	İşleme Makinesi(60x40cm)	\$22.000
FLIP FLOP AYAK	Müşteriye Özel Flip Flop Ayak	\$930

Modeller	Özellikler	Fiyatı
ST-CK6000	Otomatik Cırt Kesim - Dikim Makinesi	\$13.330
ST-KS6500	Otomatik Şerit Kıvrırma - Dikim Makinesi	\$12.650

## Tek Kafa 15 İğne Nakış Makinesi



Modeller	Özellikler	Fiyatı
ST-RCM-1501TC-7S	1 Kafa 15 İğne Nakış 560*360	\$13.120
ST-RCM-1501TC-7S-P	1 Kafa 15 İğne Nakış 560*360 - Pul Payet Aparatlı	\$13.950

## Kingtex Motor ve Kontrol Kutuları



## Hohsing Overlok İçin Full Havalı Sistem

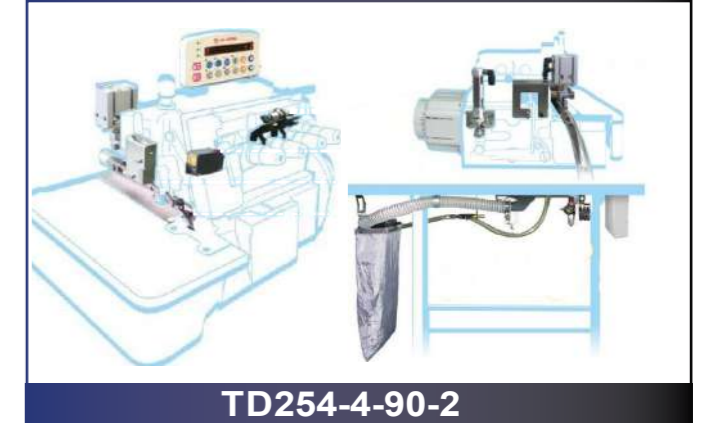

Modeller	Özellikler	Fiyatı
QD626F	Kingtex KLD-900 Düz İçin Kontrol Kutusu	\$235
QD581	Kingtex KLD-900 Düz İçin Motor	\$155
QD2623E	Kingtex 5000F Overlok İçin İçin Kontrol Kutusu	\$235
QD581	Kingtex 5000F Overlok İçin Motor	\$165
MD-4-UH-220	Hohsing Kingtex UHD-9000 Overlok Kontrol Kutusu	\$930
M5-40-NA142	Hohsing Kingtex UHD-9000 Overlok Motoru	\$465
i70M-K1-220	Hohsing Kingtex CTD/FTD Reçme Kontrol Kutusu	\$1.240
M1-50-AG147	Hohsing Kingtex CTD/FTD Reçme Motoru	\$465
GD40-4-36-220	Hohsing Kingtex NTD Lok Kontrol Kutusu	\$1.280
M1-50-AA586	Hohsing Kingtex NTD Lok Motoru	\$475
TD254-4-90-2	Hohsing Overlok İçin Full Havalı Sistem	\$1.910



## 8 Kafa 12 İğne Nakış Makinesi

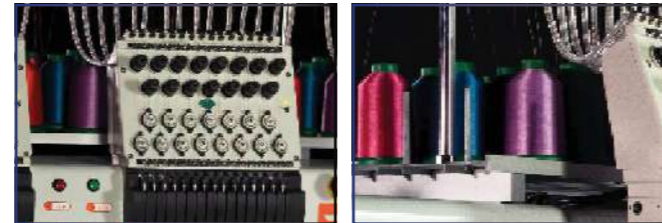

Modeller	Özellikler	Fiyatı
ST-FHT-1204-T400	4 Kafa 12 İğne Nakış 400*680	\$37.670
ST-FHT-1206-T400	6 Kafa 12 İğne Nakış 400*680	\$44.780
ST-FHT-1208-T400	8 Kafa 12 İğne Nakış 400*680	\$55.800
ST-FHT-1212-T400	12 Kafa 12 İğne Nakış 400*680	\$65.100

## Supu Motor ve Sistemleri



## Redsun Direct Drive Overlok Motoru



## Ayak-Tabla



Modeller	Özellikler	Fiyatı
Supu D.D Overlok	Overlokler için Dir. Drive İğne Pozisyonlu Kutu+Motor	\$175
Supu-D.D Reçme	Reçmeler için Direct Drive İğne Pozisyonlu Kutu+Motor	\$190
Supu-D.D Çok İğne/Kollu	Kansai Çok İğneli Mak. için Direct Drive İğne Pozisyonlu Kutu+Motor	\$190
Supu-Full Elektrikli Sistem Overlok	Overlokler için Full Elektrikli Sistem	\$620
Supu-Full Havalı Sistem Overlok	Overlokler için Full Havalı Sistem	\$750
R9/PS-MAX	Redsun Direct Drive Overlok Motoru(Ayak Kaldırma ve Kesici Çıkışlı)	\$290
TH-UH9000-T8	İğne Pozisyonlu Motor (550 W)-Kingtex 9000 Serisi Overlok İçin	\$185
TH-FT7000-T8	İğne Pozisyonlu Motor (550 W)-Kingtex 7000 Serisi Reçme İçin	\$190
Kavramalı Motor	Kavramalı Motor	\$205
AYAK	Tekerlekli Makine Ayağı	\$85
TABLA	Yerli Makine Tablası	\$95

Otomatik Katlama Makinesi



ST-KP-3000

Tablaya Monteli/Otomatik Yağlamalı  
İplik Temizleme Makinesi

GT-22-02

Etek Baskı Makinesi



ST-CM500

Çuval Ağız Makineleri



ST-26-1A

ST-9-201

Modeller	Özellikler	Fiyatı
ST-KP-3000	Stronger Otomatik Katlama ve Paketleme Makinesi	\$8.370
GT22-02	Otomatik Yağlamalı Tablaya Monteli İplik Temizleme Makinesi	\$1.260

Modeller	Özellikler	Fiyatı
ST-101-SD	Endüstriyel Tip Direct Drive Etek Baskı Makinesi	\$1.350
ST-CM500	Küçük Tip Etek Baskı Makinesi	\$270
ST-26-1A	Çuval Ağız Makinesi	\$190
ST-9-201	Şarjlı Çuval Ağız Makinesi	\$390

Otomatik Kılçıklı Etiketleme Makinesi



ST-500

Elektrikli-Lazerli-Switchli Çıt Çıt Makinesi



ST-KM 400 S

Tela Yapıştırma Presi



ST-T400

Tek Kademeli Transfer Baskı



ST-60M

Modeller	Özellikler	Fiyatı
ST-500	Otomatik Kılçıklı Etiketleme Makinesi	\$1.590
ST-KM 400 S	Elektronik Kontrollü Saç Gövde Çıt Çıt Makinesi	\$1.345

Modeller	Özellikler	Fiyatı
ST-T400	Tela Yapıştırma Presi(40 cm)	\$4.265
ST-T600	Tela Yapıştırma Presi(60 cm)	\$5.305
ST-T800	Tela Yapıştırma Presi(80 cm)	\$6.700
ST-40M	Tek Kademeli Transfer Baskı 40x40cm	\$885
ST-60M	Tek Kademeli Transfer Baskı 40x60cm	\$1.155
ST-80M	Tek Kademeli Transfer Baskı 40x80cm	\$1.415

Konveyör Bantlı Rapor Vericili İğne  
Dedektörü

ST-688-S

Hız Kontrollü Hava Yastıklı Hızar



ST-B900

Modeller	Özellikler	
ST-688-S	Konveyör Bantlı Rapor Vericili İğne Dedektörü	\$5.650
ST-B900	Hız Kontrollü Hava Yastıklı Hızar	\$5.115

Otomatik Sıcak Soğuk Etiket Kesme  
Makinesi

ST-120LR

Otomatik Biye Kesme Makinesi



ST-911B

Modeller	Özellikler	Fiyatı
ST-110LR	Otomatik Sıcak Soğuk Etiket Kesme (110 mm)	\$1.205
ST-120L	Otomatik Soğuk Etiket Kesme (120 mm)	\$2.035
ST-120LR	Otomatik Sıcak Soğuk Etiket Kesme (120 mm)	\$2.915
ST-911B	Otomatik Biye Kesme Makinesi	\$1.505

Santian Kesim Motorları Satış ve Kiralama Servisi  
Türkiye'nin Her YerindeSantian Kesimhane  
Standlarımız.

Santian Elektrikli Makas



ST-EC-1000A

Santian Delgi Makinası 120W



ST-CD1-1D 120W

Santian Delgi Makinası 300W



ST-CD2-2D 300W

Santian Pastal Başı Motoru 2.6mm Digital-Servo Motorlu



ST-CZD-B11S

Santian Pastal Başı Motoru 2.6mm Digital



ST-CZD-B11

Modeller	Özellikler	Fiyatı
ST-EC-1000A	Santian Elektrikli Makas	\$130
ST-CD1-1D 120W	Santian Delgi Makinası 120W	\$100
ST-CD2-2D 300W	Santian Delgi Makinası 300W	\$315
ST-CZD-B11	Santian Pastal Başı Motoru 2.6mm Digital	\$450
ST-CZD-B11S	Santian Pastal Başı Motoru 2.6mm Digital-Servo Motorlu	\$530

Mavi Kafa Kesim Motoru



ST-7001/6" 650W

Kara Kafa Kesim Motoru



ST-7001/10" 1180W

Hız Ayarlı Servo Kesim Motoru



ST-7001VS 12" 1600W

Modeller	Özellikler	Fiyatı
ST-7001/6"650W	Santian Kesim Motoru Mavi Kafa 6" 650W	\$645
ST-7001/8"650W	Santian Kesim Motoru Mavi Kafa 8" 650W	\$645
ST-7001/10"650W	Santian Kesim Motoru Mavi Kafa 10" 650W	\$645
ST-7001/8"1180 WATT	Santian Kesim Motoru Kara Kafa 8" 1180W	\$705
ST-7001/10"1180 WATT	Santian Kesim Motoru Kara Kafa 10" 1180W	\$705
ST-7001/12"1180 WATT	Santian Kesim Motoru Kara Kafa 12" 1180W	\$745
ST-7001VS 8"1600 WATT	Santian Kesim Motoru Hız Ayarlı 8"	\$1.095
ST-7001VS 10"1600 WATT	Santian Kesim Motoru Hız Ayarlı 10"	\$1.095
ST-7001VS 12"1600 WATT	Santian Kesim Motoru Hız Ayarlı 12"	\$1.170
ST-7001VS 13"1600 WATT	Santian Kesim Motoru Hız Ayarlı 13"	\$1.255

Santian Yuvarlak Avuç İçi Kesim Motoru



ST-50

Santian Yuvarlak Kesim Motoru



ST-100

Santian Kesim Motoru Sarı Kafa 5" 370W



ST-5001/5" 370W

Santian Kesim Motoru Kırmızı Kafa 8" 750W



ST-6001/8" 750W

Santian Kesim Motoru Kırmızı Kafa 10" 750W



ST-6001/10" 750W

Santian Yuvarlak Avuç İçi Kesim Motoru



ST-70

Modeller	Özellikler	Fiyatı
ST-50	Santian Yuvarlak Avuç İçi Kesim Motoru	\$110
ST-70	Santian Yuvarlak Avuç İçi Kesim Motoru	\$120
ST-100	Santian Yuvarlak Kesim Motoru	\$150
ST-5001/5" 370W	Santian Kesim Motoru Sarı Kafa 5" 370W	\$665
ST-6001/8" 750W	Santian Kesim Motoru Kırmızı Kafa 8" 750W	\$605
ST-6001/10" 750W	Santian Kesim Motoru Kırmızı Kafa 10" 750W	\$605

Sarı Dar Bıçaklı Kesim Motoru



ESMAN 5" SARI

Kara Kafa Kesim Motoru



ESMAN 8"10"12 BLACK

Mavi Kesim Motoru



ESMAN 6"8"10 MAVİ

Modeller	Özellikler	Fiyatı
ESMAN 5" Sarı	Kesim Motoru Sarı Kafa Dar Bıçaklı 5"	\$650
ESMAN 6" Mavi	Kesim Motoru Mavi Kafa 6" 550W	\$540
ESMAN 8" Mavi	Kesim Motoru Mavi Kafa 8" 550W	\$550
ESMAN 10" Mavi	Kesim Motoru Mavi Kafa 10" 550W	\$565
ESMAN 8" Kara	Kesim Motoru Kara Kafa 8" 1000W	\$585
ESMAN 10" Kara	Kesim Motoru Kara Kafa 10" 1000W	\$595
ESMAN 12" Kara	Kesim Motoru Kara Kafa 12" 1000W	\$605

Doldurma Makinası



Plotter Makinesi



Modeller	Marka	Fiyatı
ST-PV-125-60A EPSON (Mürekkep dolumlu)	Santian	Çizim Hızı: 150M2H
ST-PV-165-60A EPSON (Mürekkep dolumlu)	Santian	DPI: 150-600DPI
ST-PV-185-60A EPSON (Mürekkep dolumlu)	Santian	Mürekkep Temini; mürekkeple ortak tedarik
ST-PV-205-60A EPSON (Mürekkep dolumlu)	Santian	Mürekkep Tankı Kapasitesi: 200ML
ST-TF 12 HP45 (yeniden doldurma yok)	Santian	Baskı Kafası Tipi: Epson 608 iki kafa, orijinal ürünler
ST-TF 19 HP45 (yeniden doldurma yok)	Santian	Çizim Formatı: Herhangi bir CAD yazılımına uygulanabilir
ST-TF 21 HP45 (yeniden doldurma yok)	Santian	Mürekkep Sarf Malzemeleri: Bir yıl için 50\$-80\$'dan daha az



APARAT SİSTEMLERİ & DERİ DİKİM  
FİYAT-KALİTE PERFORMANS ÜRÜNLERİ!



Lastik Çözücülü Üstten Lastik Verici, Kesicili



MCU-30

Lastik Çözücülü Üstten Lastik Verici, Kesicili, Tansiyon Açıcı



MCU-30/TR

TR Tansiyon Açıcı



MC M8S

RTA



MC E8U

Daha kolay iplik kesme için ipliği serbest bırakır.

Vakumlu iplik kesicili overlok makineleri için uygundur.



\*Kesimden sonra elastik üzerindeki gerilimi korur.  
\*Mükemmel bir bağlantı oluşturmak için lastik kesildikten sonra gerginliği korumak için dairesel dikiş yapar.

Lastik Bant Örtüşme

Overlok için



MCA 20K-38

Overlok için (Tansiyon Açıcı)



MCA 20K-38/TR/TFU/RTA

Reçme için



MCA 20C-38/MCA 20C-64

Modeller	Özellikler	Fiyatı
MCU-30	Lastik Çözücülü Üstten Lastik Verici, Kesicili	\$9.210
MCU-30/TR	Lastik Çözücülü Üstten Lastik Verici, Kesicili, Tansiyon Açıcı	\$9.630
RTA 6-22 mm	Kesim Sonrası Gergin Bırakma 6-22 mm	\$1.040
RTA 19-38 mm	Kesim Sonrası Gergin Bırakma 19-38 mm	\$1.095
RTA 25-50 mm	Kesim Sonrası Gergin Bırakma 25-50 mm	\$1.190
RTA 38-64 mm	Kesim Sonrası Gergin Bırakma 38-64 mm	\$1.260

Modeller	Özellikler	Fiyatı
MCA 20K-38	Overlok için, Elektronik Lastik Verici - 32 mm Kesicili	\$6.125
MCA 20K-38/TR	Overlok için, Elektronik Lastik Verici - 32 mm Kesicili, Tansiyon Açıcı	\$6.480
MCA 20K-64	Overlok için, Elektronik Lastik Verici - 64 mm Kesicili	\$6.125
MCA 20K-64/TR	Overlok için, Elektronik Lastik Verici - 64 mm Kesicili, Tansiyon Açıcı	\$6.480
MCA 20Z-19	Zigzag için, Elektronik Lastik Verici - 19 mm Kesicili	\$6.125
MCA 20C-38	Reçme için, Elektronik Lastik Verici - 32 mm Kesicili	\$6.125
MCA 20C-64	Reçme için, Elektronik Lastik Verici - 64 mm Kesicili	\$6.125

Lastik Çözücülü Üstten Lastik Verici

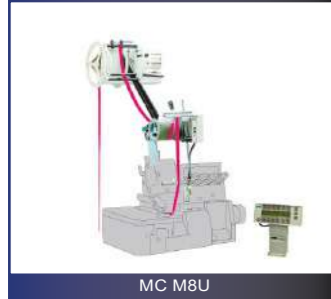

MC M8U

Lastik Çözücülü Üstten Lastik Verici



MC M8S

Lastik Çözücülü Üstten Lastik Verici



MC M8B

Lastik Çözücülü Üstten Lastik Verici 64 mm

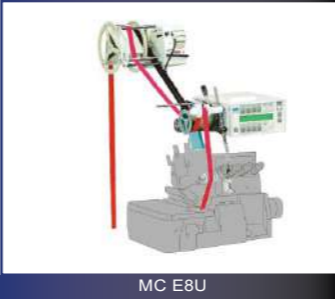

MC E8U

Modeller	Özellikler	Fiyatı
MC M8U/S	Lastik Çözücülü Üstten&Yandan Lastik Verici	\$3.800
MC M8U/S/SY	Lastik Çözücülü Üstten&Yandan Lastik Verici (Senkronizerli)	\$4.085
MC M8B	Lastik Çözücülü Üstten Lastik Verici	\$3.800
MC M8B/SY	Lastik Çözücülü Üstten Lastik Verici (Senkronizerli)	\$4.085
MC E8U	Lastik Çözücülü Üstten Lastik Verici 64 mm	\$3.585
MC E8U/SY	Lastik Çözücülü Dikiş Sayıcı Elektronik Üstten Lastik Verici 64 mm (Senkronizerli)	\$3.870
SY	Senkronizer	\$290
SY Set	Senkronizer Set	\$380

Zigzag, Reçme, Overlok



MC S8-57

Altan Beslemeli



MC S8B-57

Yandan Beslemeli



MC S8S-57

Modeller	Özellikler	Fiyatı
MC S8Z/S8K/S8C-57	Zigzag/Overlok/Reçme Lastik verici 57 mm	\$2.225
MC S8U-57	Genel Tip/Altan/Yandan Lastik verici 57 mm	\$2.225
MC S8B/S8S-57	Üstten/Yandan Lastik verici 57 mm	\$2.225

Tek veya çift iğne (Normal)  
Küçük Teker



PS

Düz yatak reçme



PL-S1

Burunlu reçme



PL-S2

Tek ve çift iğne makineler için  
üst ve alt çekiciler (Düzenli)



PT

AK montaj seti: Makinenin arkasındaki otomatik kaldırma mekanizması ile beraber çalışır.



PL-AK P5535 JUKI DDL-555N-AK

AK montaj seti: Makinenin arkasında bulunan geri dikiş mekanizması ile kullanılır.



PL-B P5535 BROTHER LT2-B842-403

Uzun Gövdeli Makineler ve Çift İğneler için Alt-Üst Çekici



PT-L

Modeller	Özellikler	Fiyatı
PS	Düz Makineler için Çekici (Ufak Tekerlekli)	\$1.845
PL	Düz Makineler ve Çift İğneler için Çekici (Büyük Tekerlekli)	\$1.845
PL-S1	Reçmeler için Çekici	\$1.845
PL-S2	Burunlu Reçmeler için Çekici (Alt Çekicili)	\$2.065
PS-L	Tek/Çift İğne Uzun Kafa Makineler için Alt-Üst Çekici (Ufak Tekerlekli)	\$2.150
PL-L	Tek/Çift İğne Uzun Kafa Makineler için Alt-Üst Çekici (Büyük Tekerlekli)	\$2.150
PT	Düz Makineler ve Çift İğneler için Alt-Üst Çekici	\$2.475
PT-H	Düz Makineler ve Çift İğneler için Alt-Üst Çekici Kalın İşler için	\$2.475
PT-L	Uzun Gövdeli Makineler ve Çift İğneler için Alt-Üst Çekici	\$3.335
AK	Ayak Kaldırma	\$345

Düz Makineler için Alt-Üst  
Çekerli Çekici



PY

Spagetti Askı Dikişi için  
Ön Mardaneli Çekici



PY-SP

Overloklar için Önden Çekici  
(Spagetti için)

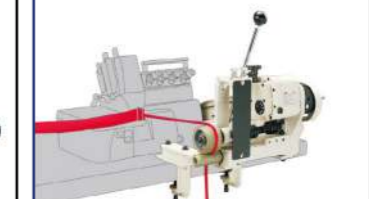

PK-SP

Yandan Tekerlekli Çekici



PM

Modeller	Özellikler	Fiyatı
PY	Düz Makineler için Alt-Üst Çekerli Çekici	\$1.845
PY-C	Reçmeler için Alt-Üst Mardaneli Çekici	\$1.845
PY-SP	Spagetti Askı Dikişi için Ön Mardaneli Çekici	\$1.845
PK	Overloklar için Alt-Üst Çekerli Çekici	\$1.845
PK-SP	Overloklar için Önden Çekici (Spagetti için)	\$1.845
PM	Yandan Tekerlekli Çekici	\$1.845
PM/AF	Yandan Tekerlekli Çekici-Sensörlü Ayak Kaldırma	\$2.600

Kollu Makineler için Çekici



PF

Lok Makinesi için Paletli Çekici, Zincir Kesmeli

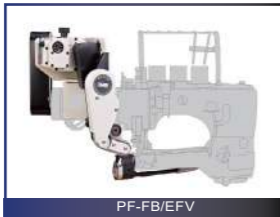

PF-FB/EFV

Elektrikli Zincir Kesici



ECV/EFV

Havalı Giyotin Kesici



GFV-08

Havalı Ayak Kaldırma



AF

Modeller	Özellikler	Fiyatı
PF	Kollu Makineler için Çekici (Gömlek için)	\$1.845
PF-H	Kollu Makineler için Çekici (Kot için)	\$1.845
PF-HB	Kollu Makineler için Paletli Çekici	\$2.560
PF-HB/ECV	Kollu Makineler için Paletli Çekici, Zincir Kesmeli	\$4.390
PF-HB/AF	Kollu Makineler için Paletli Çekici, Ayak Kaldırma	\$3.065
PF-HB/ECV/AF	Kollu Makineler için Paletli Çekici Ayak Kaldırma, Zincir Kesmeli	\$4.890
PF-FB	Lok Makinesi için Paletli Çekici	\$2.925
PF-FB/EFV	Lok Makinesi için Paletli Çekici, Zincir Kesmeli	\$4.730
PF-FB/GFV-8	Lok Makinesi için Paletli Çekici, Havalı Giyotin Kesicili	\$6.150
ECV/EFV	Elektrikli Zincir Kesme	\$1.925
GFV-08	Havalı Giyotin Kesici	\$3.335
AF	Havalı Ayak Kaldırma	\$520

Overloklar için Tekerlekli Çekici



PG

Overloklar için Paletli Çekici



PR

Overloklar için Üstten Paletli Çekici



PO

Uzun Gövdeli Baskı Makinaları  
için Çekici

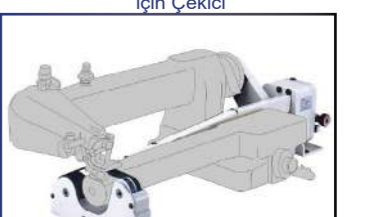

PW-L

Modeller	Özellikler	Fiyatı
PG	Overloklar için Tekerlekli Çekici	\$1.845
PR	Overloklar için Paletli Çekici	\$1.845
PO	Overloklar için Üstten Paletli Çekici	\$1.845
PO-F	Overloklar için Havalı Aparalı Üstten Paletli Çekici	\$2.940
PW	Baskı makinaları için çekici	\$1.845
PW-L	Uzun gövdeli baskı makinaları için çekici	\$1.845

TC A-H50/C



E12: Sağ Parmak Düğmesi  
(Opsiyonel parça)

TC M-L25/F



TC M-L25/F Sipariş Rehberi  
1: Biye Kesim Yolu  
M: Manuel Kesim Pedalı

Dikiş Makine Tipi



Düz Yatak Makine Bağlantısı



Reçme Makinesi için Bağlantı



Hareketli Bağlantı (Standart Parça)

TC A-M45/F



E8: Dizlik pedalı  
(Standart parça)



E11: Sol Parmak Düğmesi  
(Opsiyonel parça)

Giyotinli Biye Kesici, Adidas 3'lü Şerit Besleyicili ve İstifli

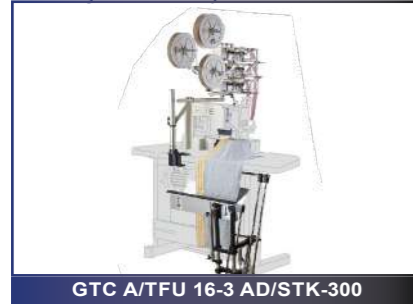

GTC A/TFU 16-3 AD/STK-300

Giyotinli Biye Kesici, Adidas 3'lü Şerit Besleyicili



GTC A/TFU 16-3 AD

Giyotinli Biye Kesici



GTC A

Modeller	Özellikler	Fiyatı
TCM L25	Havalı Biye Kesici 25 mm Bıçak Genişliği	\$1.655
TCM M45	Havalı Biye Kesici 45 mm Bıçak Genişliği	\$1.740
TCM H50	Havalı Biye Kesici 55 mm Bıçak Genişliği	\$1.815
TCM X65	Havalı Biye Kesici 65 mm Bıçak Genişliği	\$2.120
TCA L25	Otomatik Sensör Kesicili Havalı Biye Kesici 25 mm Bıçak Genişliği	\$2.775
TCA M45	Otomatik Sensör Kesicili Havalı Biye Kesici 45 mm Bıçak Genişliği	\$2.855
TCA H50	Otomatik Sensör Kesicili Havalı Biye Kesici 55 mm Bıçak Genişliği	\$2.940
TCA X65	Otomatik Sensör Kesicili Havalı Biye Kesici 65 mm Bıçak Genişliği	\$3.225
GTC A/TFU 16-3 AD/STK-300	Giyotinli Biye Kesici, Adidas 3'lü Şerit Besleyicili ve İstifli	\$14.435
GTC A/TFU 16-3 AD	Giyotinli Biye Kesici, Adidas 3'lü Şerit Besleyicili	\$10.835
GTC A	Giyotinli Biye Kesici	\$8.365

Zigzag Lastik Verici



MDL 31/MDL 30

Overlok Lastik Verici



MDK 61/MDK 60

Burunlu Reçme Lastik Gerdirci (Havalı)



RTP

Burunlu Reçme Lastik Gerdirci (Mekanik)



RTF

Havalı Switch Havalı Switch



AF10/AF20

Sürekli/Aralıklı İletim



S1/P1/P2

Modeller	Özellikler	Fiyatı
MDL 31/30-2	Zigzag Lastik Verici (Makinanın üstüne/tablasına monte edilen) 50 mm	\$915
MDL 31/30-4	Zigzag Lastik Verici (Makinanın üstüne/tablasına monte edilen) 100 mm	\$1.065
MDK 61/60-2	Overlok Lastik Verici (Makinanın üstüne/tablasına monte edilen) 50 mm	\$915
MDK 61/60-4	Overlok Lastik Verici (Makinanın üstüne/tablasına monte edilen) 100 mm	\$1.065
RTP	Burunlu Reçme Lastik Gerdirci (Havalı)	\$795
RTF	Burunlu Reçme Lastik Gerdirci (Mekanik)	\$345
AF10/AF20	Havalı Dizlik	\$240
S-1	Sürekli İletim	\$380
P-1/P2	Aralıklı İletim	\$845



- Mekanik çözücü avara (normal parçalar)
- Kutuya takılan kıvrılmış lastik veya kordonu çözmek için.



- Sadece TFU 16-3.
- Karışmış ve birikmiş lastikleri dönme hareketiyle etkin bir şekilde çözer.



• Örnek: Adidas şerit

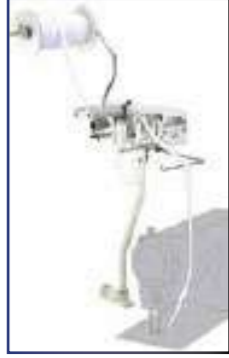

**TFU 16-3**  
Üst bant besleme,  
merdane genişliği 70 mm  
**TFU 16-8**  
Üst bant besleme,  
merdane genişliği 200 mm



**TFU 16-3/ UT-3**  
Üst bant besleme  
(motorlu çözücü avara ile)  
Merdane genişliği 70mm



**TFU 16-3/ AD**  
Aynı anda 3 adet  
biye besleme ünitesi



Gömlükler İçin Kesici ve İstifleme



GRA-1000



**K-1**  
Desen kesim makinesi

Çok Yönlü İstifleme



STK-300



**TFS 26-3**  
Yan bant besleme, merdane genişliği 70 mm

**TFS 26-8**  
Yan bant besleme, merdane genişliği 200 mm

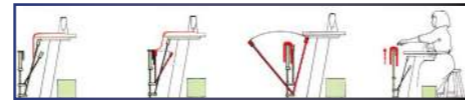

İstifleme & Kaldırma  
Prosedürleri

Modeller	Özellikler	Fiyatı
TFU 16-3	Overlok ve Zigzag Lastik Besleyici (Üstten) 70 mm	\$670
TFU 16-3/UT-3	Overlok ve Zigzag Lastik Besleyici (Lastik Çözücülü) 70 mm	\$1.170
TFU 16-3/AD	Adidas 3'lü Şerit Besleyici	\$2.475
TFU 16-8	Overlok ve Zigzag Lastik Besleyici (Üstten) 200 mm	\$860
UT	Lastik Açıcı	\$545
TFS 26-3	Overlok ve Zigzag Lastik Besleyici (Yandan) 70 mm	\$670
TFS 26-8	Overlok ve Zigzag Lastik Besleyici (Yandan) 200 mm	\$860
K-1 II	İşleme Kesme Makinesi	\$2.255
GRA-1000	Gömlükler İçin Kesici ve İstifleme	\$12.055
STK-300	Çok Yönlü İstifleme	\$3.620

## MK1 Lastik Verici Sistem



MK-1-1-01



MK1 Kontrol Kutusu  
Direct Drive Motor



Eş zamanlayıcı



Operatör Paneli

Modeller	Özellikler	Fiyatı
MK-1-1-01	Overlok İçin Lastik Verici Sistem	\$1.210
MK-1-2-01	Reçme İçin Lastik Verici Sistem	\$1.210

## LASTİK VERİCİ SİSTEMLERİ

### MC1/MC2 Elektronik Lastik Verici Sistemleri



MC-1-1-01

### Tansiyon Kontrollü Lastik Verici Sistem



TC5-U-00

Modeller	Özellikler	Fiyatı
MC1-38-UH-EU-A	Elektronik Lastik Çözücülü Lastik Verici Sistem	\$5.070
MC2-38-UH-EU-A	Elektronik Lastik Çözücülü Lastik Verici Sistem-Direct Drive Motorlu	\$6.015
TC3-00-U	Elektronik Tansiyon Kontrollü Lastik Verici Sistem-Sensör ve Giyotinli	\$5.115
TC5-U-00	Elektronik Tansiyon Kontrollü Lastik Verici Sistem	\$2.515
TF1-U-EU-07	Lastik Çözücülü Lastik Verici Sistem	\$1.180

Elektronik İplik Kesmeli Yüksek Devirli  
İğne Transportlu Kilit Dikiş Makinesi (Büyük Mekik)

GC-0518-BD

Direct Drive Üst Transportlu Otomatik İp Kesmeli  
Mikro Yağlamalı, Molalı Kilit Dikiş Örümcek Ayak

GC1918-MDZ

Modeller	Özellikler	Fiyatı
GC0518-BD	Elektronik İplik Kesmeli İğne Transportlu Kilit Dikiş Makinesi (Büyük Mekik)	\$1.705
GC188-MC	Yüksek Devirli Kenar Kesicili Kilit Dikiş Makinesi	\$620
GC188-MCD	Yüksek Devirli Kenar Kesicili Elektronik İplik Kesmeli Kilit Dikiş Makinesi	\$1.055
GC1918-MDZ	Dir.Drive Üst Transportlu İp Kesmeli Mikro Yağlamalı, Molalı Kilit Dikiş Örümcek Ayak	\$3.490
GC1958-MDZ	Direct Drive, Yüksek Devirli, İğne Transportlu, Otomatik İp Kesmeli, Mikro Yağlı, Kilit Dikiş	\$2.170
GC1998-HDZ	Direct Drive, İplik Kesmeli, Micro Yağlı, Kilit Dikiş Makinesi	\$505
GC1998-MCDZ	Direct Drive, Kenar Kesicili, İplik Kesmeli, Micro Yağlı, Kilit Dikiş Makinesi (İnce Kumaşlar)	\$2.110
GC1998-MDZ	Direct Drive, İplik Kesmeli, Micro Yağlı, Kilit Dikiş Makinesi (İnce Kumaşlar)	\$1.140
GK0058-AD	Yüksek Devirli İplik Kesmeli Zincir Dikiş Makinesi	\$1.055
GK0058-1	Çift İğne Zincir Dikiş Makineleri (İğne Aralığı: 9.5 mm)	\$1.055
GK0058-3	Çift İğne Zincir Dikiş Makineleri (İğne Aralığı: 10 mm)	\$1.150
GK0058-8	Üç İğne Zincir Dikiş Makineleri (İğne Aralığı: 10 mm)	\$2.140
GK0058-H	Orta Çekimli Çift İğne Zincir Dikiş Makinesi	\$1.100
GK0318-2	Çift İğne Üst ve Alt Transportlu Zincir Dikiş Makinesi	\$670
GK0318-3	Üç İğne Üst ve Alt Transportlu Zincir Dikiş Makinesi	\$700
GC0388-GD	Kalın İş Ayak Transportlu, Büzgülü ve Otomatik İplik Kesicili Kilit Dikiş Makinesi	\$2.250
GC0918-1D	Yüksek Devirli, Transportlu Otomatik İplik Kesicili Kilit Dikiş Makinesi	\$2.945
GG0068-1	Atlar Diker Zigzag 10mm	\$2.140
HLB-03	Elektronik Düşme	\$4.575
GC20518-MD	Elektronik İplik Kesicili Çift İğne İptalsiz	\$2.080
GC20528-M	Çift İğne İptalsiz	\$1.615
GC20618-1D	Kalın İş Çift Papuç Transportlu İplik Kesmeli Kilit Dikiş Makinesi	\$2.250
GC20618-1DC	Kalın İş Çift Papuç Transportlu İplik Kesmeli ve Kenar Kesmeli Kilit Dikiş Makinesi	\$2.480
GC20618-4	4 İğne Kalın İş Çift Papuç Transportlu Kilit Dikiş Makinesi	\$5.660
GC20638	Çift İğne İptalli Çift Papuç Kilit Dikiş Makinesi	\$2.365
GC20638-25	Çift İğne İptalli Çift Papuç Kilit Dikiş Makinesi(Uzun Gövdeli)	\$4.185
GC20638-25D	Elektronik İplik Kesicili Çift İğne İptalli Çift Papuç Kilit Dikiş Makinesi(Uzun Gövdeli)	\$5.660
GC20638-D	Elektronik İplik Kesicili Çift İğne İptalli Çift Papuç Kilit Dikiş Makinesi	\$3.350
GC20688-2D	Elektronik İplik Kesicili Çift İğne Çift Papuç Kilit Dikiş Makinesi	\$5.660
GC20698-1	Tek İğne Uzun Gövde Kalın İş Çift Papuç Kilit Dikiş Makinesi	\$3.490
GA1398-1L	Üst-Alt Transportlu Ekstra Kalın İşler İçin Kilit Dikiş(Hav.Ayk.Kldrm.veHvl.Arka Besleme)	\$10.540
GC24618	Sütunlu Çift Papuç Alt-Üst Rodalı Kilit Dikiş Makinesi	\$1.210
GC24618-1	Çift İğne Sütunlu Çift Papuç Alt-Üst Rodalı Kilit Dikiş Makinesi	\$1.520
GC24618-D	Sütunlu Çift Papuç Alt-Üst Rodalı İplik Kesicili Kilit Dikiş Makinesi	\$2.015
GC24628-1	Çift İğne Sütunlu Üstten Rodalı Kilit Dikiş Makinesi	\$2.870
GC24628-25	Çift İğne Sütunlu Üstten Rodalı Kilit Dikiş Makinesi(Uzun Gövde)	\$5.720
GC24698-1L	Ekstra Uzun Sütunlu Çift Papuç (Sol Sütunlu) Kilit Dikiş Makinesi	\$4.340
GC24768-2D	Sütunlu İplik Kesicili Alt Üst Roda Çekicili Çift İğne Dikiş Makinesi	\$3.180
GC2268-1B	Silindir Yatak Çift Papuç Kilit Dikiş Makinesi(Büyük Mekik)	\$2.050
GC2698-1ND	Tek İğne İnce Baş Burunlu Çift Papuç İplik Kesmeli Kilit Dikiş Makinesi (Büyük Mekik)	\$2.560

Her Türlü Yedek Parça,  
Aparat ve Aksesuarlarında  
Çözüm Ortağınız...



stronger

**NOT: Bu Sayfada bulunan Highlead ürünleri stoklar ile sınırlıdır.**



**WAYKEN**

*İplik Temizleme Makasları  
Yedek Parça ve Apara Çeşitleri*



ÇAĞANOZ · LEKE TABANCASI  
DİKİŞ MAKİNA AKSESUARLARI  
YEDEK PARÇA & APARATLARI



**CERLIANI**

**Sessiz Çağanoz!..**

Cerliani markası 1932'den bugüne  
mükemmellik ve en yüksek kalite garantisidir..

**Teknoloji Burada Yaşıyor!**



**PIN**

**Sarf Malzemeleri ve Makas Çeşitleri**



**Open**

**esman**  
İğne

**Tekstil Etiketleme  
Numaratörleri**

Uygun fiyata kaliteli ürün satışı ve müşteri memnuniyetini esas alan Demirbilek Makina'nın iğne piyasasındaki temsilcisi olan Esman İğne'nin özelliklerini şöyle sıralayabiliriz;

- Hammaddesi çeliktir ve kırılma olasılığı binde birdir,
- Üstün Alman Teknolojisi ile üretilmiştir,
- Bilya uçludur,
- Kumaşa zarar vermez,kanallar arası çapak bulunur,
- Büzülme,kayma ve dikiş atlaması gibi sorunlar olmaz,
- Sürtünmeden kaynaklanan ısınma sorunu Esman İğne kullanıcıları için bilinmeyen bir etkidir,
- Isınmaz ve iplik kopartmaz.

www.edemirbilek.com.tr

**Binlerce Çeşit  
Ürün Yelpazemizi İncelemek İçin  
İnternet Sitemizi Ziyaret Edebilirsiniz.**

Uygulamamızı App Store  
ve Google Play Store  
Üzerinden İndirebilirsiniz.

Download on the  
App Store

GET IT ON  
Google Play

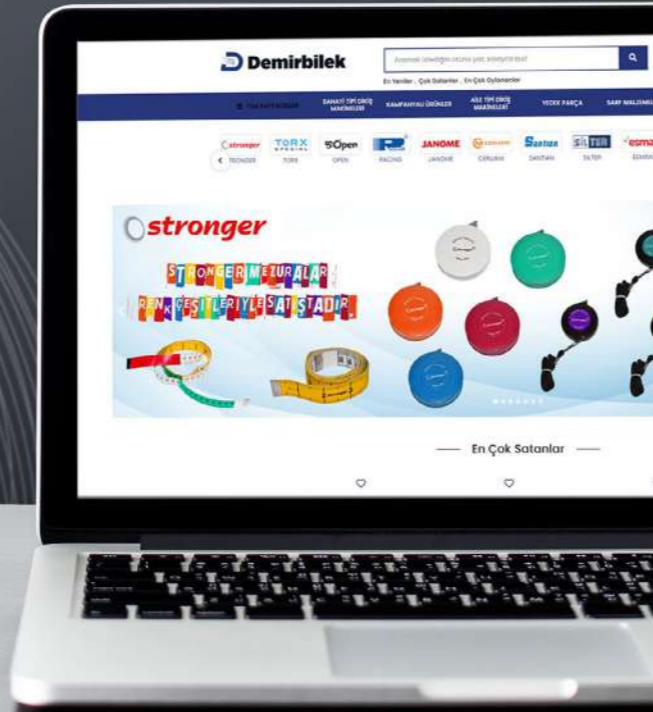

edemirbilek.com



android



ios

1522LG

1522BL 1522GN 1522RD

Janome 1522 Ev Tipi Dikiş Makinesi

renk seçenekleri ile...

www.janome.com.tr



[www.janome.com.tr](http://www.janome.com.tr)

*Dikiş, Nakış ve Daha Fazlası...*



HER MÜŞTERİYE TEMİZ VE BAĞIMSIZ ENERJİ İLE GÜÇ VERİN...



Esnek



Geri Dönüştürülen  
Yatırım



Akıllı Yönetilebilen  
Cihaz



Yüksek Verim



Sav Digital enerji endüstriyel ve ticari enerji depolama dolabı ürünleri, müşterilerin elektrik maliyetlerini azaltmalarına, elektrik sorunlarını çözmelerine, güç güvelliğini iyileştirmelerine, sosyal ve ekonomik faydalar elde etmek için enerji kullanımını en üst düzeye çıkarmalarına yardımcı olmak amacıyla tekstil, elektrokaplama, baskı, boyama, mekanik işleme ve diğer endüstrilere başarıyla uygulanmıştır.

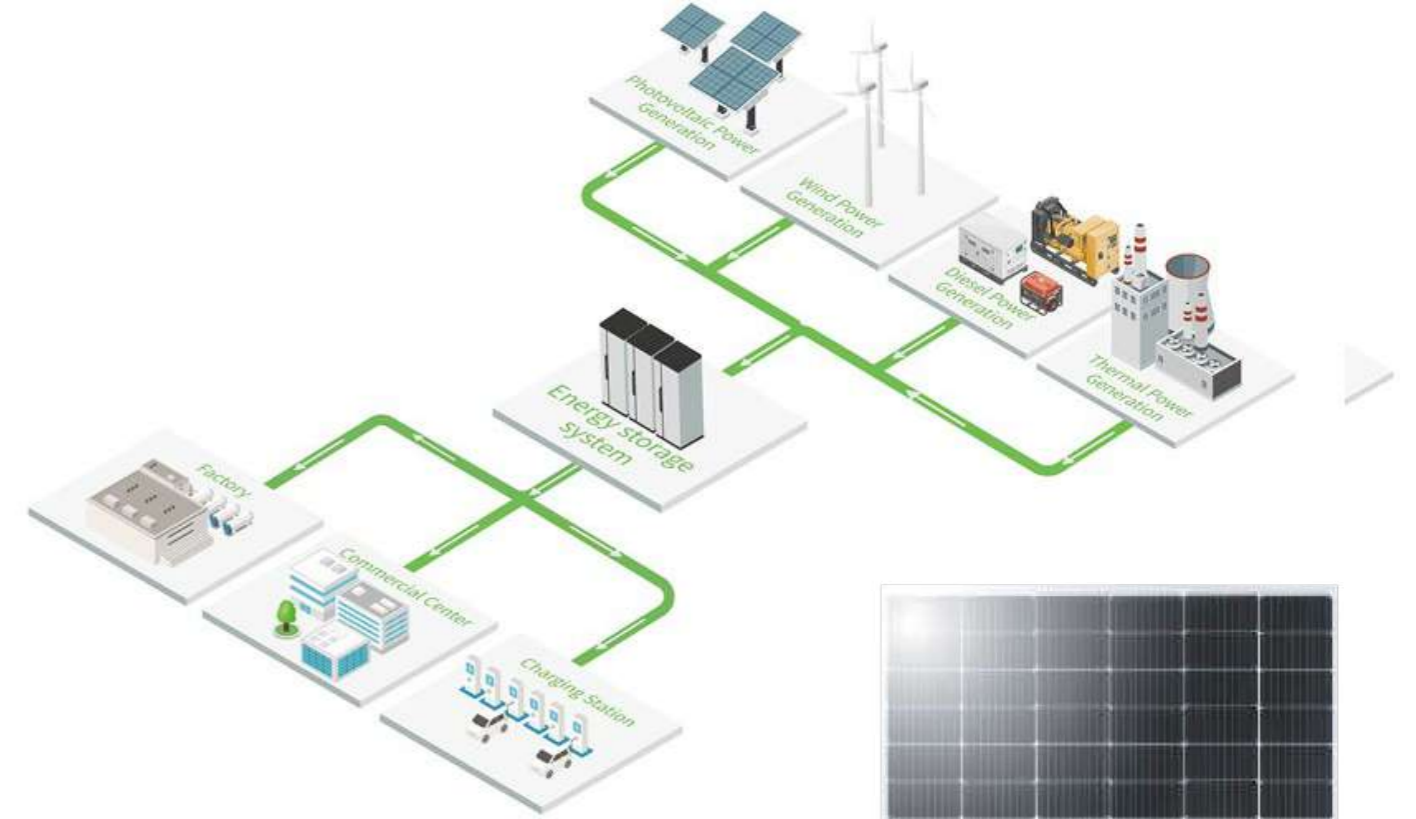

**Esnek, Geri Dönüştürülen Yatırım,  
Akıllı Yönetilebilen Cihaz, Yüksek Verim**

### Çözümlerimiz

- Şebekeye bağlı düşük voltajlı enerji depolama + fotovoltaik yüksek voltajlı şebeke bağlantısı,
- Enerji depolama yüksek gerilim şebeke bağlantısı + fotovoltaik yüksek gerilim şebeke bağlantısı,
- Mikro şebekelerin sorunsuz geçişi,
- Rüzgar ve güneş enerjisi depolama mikro şebekesi,
- Optik depolama ve şarj.

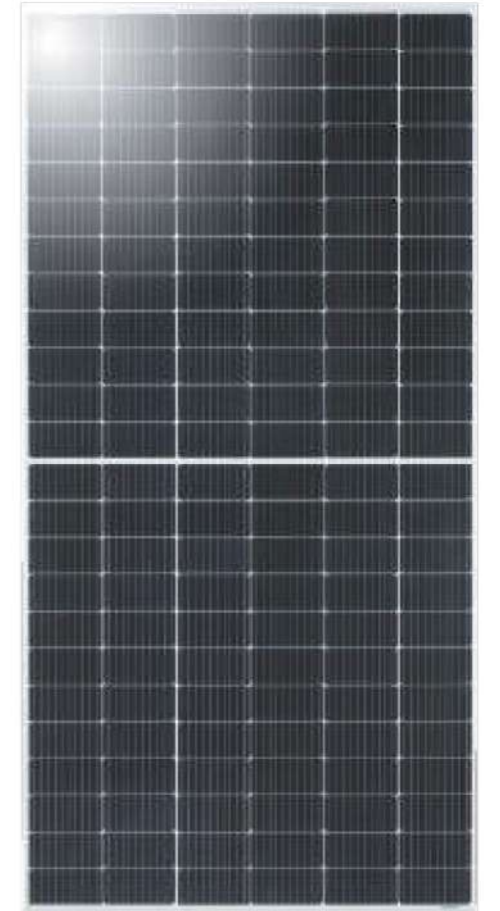

**Cephe Görünüş Renderları**



**İç Mekan Renderları**

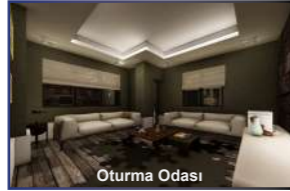
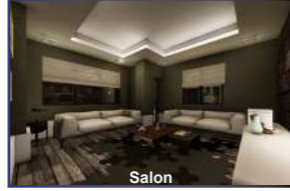

**Sahadan Görüntüler**

Çerkezköy İlçesinin Kızılpınar Mahallesi'ne bağlı alanda inşaatı 2019 yılında başlayıp 2021 yılında tamamlanmış olan apartman, 6 katlı 12 daireden oluşmakta ve zemin katında dükkan yer almaktadır.



İrtibat için: **Demirbilek İnşaat**  
+90 (545) 360 25 83  
+90 (536) 504 83 13

**Demirbilek**  
1978'den beri..

Kalitenin tek tercih noktası...

[www.demirbilekltd.com.tr](http://www.demirbilekltd.com.tr)

[www.janome.com.tr](http://www.janome.com.tr)

[www.edemirbilek.com](http://www.edemirbilek.com)

@demirbilekmakina



Demirbilek



Demirbilek Makina



**DEMİRBİLEK MAK. SAN. TİC. LTD. ŞTİ**

İŞ BANKASI - UNKAPANI	ŞUBE KODU : 1058	HESAP NO TL : 282737	IBAN NO : TR53 0006 4000 0011 0580 2827 37
	ŞUBE KODU : 1058	HESAP NO USD : 169491	IBAN NO : TR23 0006 4000 0021 0580 1694 91
	ŞUBE KODU : 1058	HESAP NO EURO : 174680	IBAN NO : TR85 0006 4000 0021 0580 1746 80
GARANTİ BANKASI - UNKAPANI	ŞUBE KODU : 160	HESAP NO TL : 6201206	IBAN NO : TR12 0006 2000 1600 0006 2012 06
	ŞUBE KODU : 160	HESAP NO USD : 9097542	IBAN NO : TR49 0006 2000 1600 0009 0975 42
	ŞUBE KODU : 160	HESAP NO EURO : 9089120	IBAN NO : TR75 0006 2000 1600 0009 0891 20
YAPI KREDİ BANKASI - MERCAN	ŞUBE KODU : 055	HESAP NO TL : 65050483	IBAN NO : TR78 0006 7010 0000 0065 0504 83
	ŞUBE KODU : 055	HESAP NO USD : 65107141	IBAN NO : TR02 0006 7010 0000 0065 1071 41

Katalogta yayınlanan ürünlerin özellikleri, teknik değişiklikleri ve fiyatları önceden bildirilmeden DEMİRBİLEK MAK. SAN. TİC. LTD. ŞTİ. tarafından değiştirilebilir. Basım hatalarından kaynaklanan yanlışlıklardan firmamız sorumlu değildir. Kurtlar Türkiye İş Bankası transfer satış kuru esasına göre belirlenir. Açık hesap satışı yoktur. Zamanında ödenmeyen faturalara %5 vade farkı uygulanır. Tüm ürünlerimiz 2 yıl garantilidir.

**DEĞERLİ SİPARİŞLERİNİZİ BEKLER, HAYIRLI İŞLER DİLERİZ..**



DÜNYA MUTFAĞININ EN LEZİZ YEMEKLERİ  
DİKİŞ, NAKİŞ, DİKİM ATÖLYESİ, EĞİTİM VE SEMİNERLERİ  
TÜM ÖZEL GÜNLER VEYA KUTLAMALAR  
İŞ TOPLANTILARI.

**JANOME MODA CAFE**

Yurtdışında bir çok örneği olan dikiş cafe konseptinin Türkiye'de ilk örneği olan JANOME Moda Cafe, dikiş nakışla ilgilenen herkesin uğrak yeri olacak. İsteyen herkes JANOME Moda Cafe'ye gelerek makine başına her türlü dikiş ihtiyacını karşılayabilecek. Uzman yardımcılarının geniş bilgi ve tecrübesi cafeye gelenlerin en büyük yardımcısı olacak.

 **Demirbilek** Otomasyon Sistemleri **Kingtex** **BRUCE** *stronger* 

**JANOME**  **elna** SWISS DESIGN **Santian** Kesimhanesi  **CERLIANI**  **Open**

 **Q.X.YUN** **WAYKEN**  **PIN** QUALITY FACILITY **esman** **SAV** ENERJİ

# **Demirbilek**

## **Demirbilek Makina San. ve Tic. Ltd. Şti.**

**UNKAPANI MERKEZ:** Katip Çelebi Caddesi No: 20 Unkapanı / İSTANBUL

**Tel:** +90 (212) 511 2381 (pbx) +90 (212) 526 74 55 +90 (533) 704 23 70 +90 (533) 956 74 66

**Fax:** +90 (212) 519 03 20 **WhatsApp Sipariş Hattı:** +90 (530) 780 20 79

**Mail:** info@demirbilekltd.com.tr

**SULTANGAZİ ŞUBE:** Muhsin Yazıcıoğlu Caddesi No: 151/A Sultangazi / İSTANBUL

**Tel:** +90 (212) 670 18 57 (pbx) **Teknik Servis Hattı:** 0212 571 71 69

**GÜNEYDOĞU BÖLGE MÜDÜRLÜĞÜ:** Fabrika Mah. Elaziğ Blv. Liva Plaza A/65 Yenişehir / DİYARBAKIR

**Tel:** +90 (412) 503 15 59 **Teknik Servis Hattı:** +90 (412) 502 21 94

**WhatsApp Hattı:** +90 (530) 969 38 63

**KARADENİZ ve İÇ ANADOLU BÖLGE MÜDÜRLÜĞÜ:** Esentepe Mah. Fatih 13. Sok. No:28-30/A Merkez/TOKAT

**Tel:** +90 (356) 502 34 35 **Whatsapp Sipariş Hattı:** +90 (539) 921 65 35

[www.demirbilekltd.com.tr](http://www.demirbilekltd.com.tr)

[www.edemirbilek.com](http://www.edemirbilek.com)

[www.janome.com.tr](http://www.janome.com.tr)